

# FIYAT LİSTESİ 2020



**emas**<sup>®</sup>

# ELEKTROTEKNİKTE ÇÖZÜMÜN MERKEZİ



18 ayrı ürün grubunda çözümler sunan EMAS,  
yeniliklerin öncüsü, dünya markalarının  
güçlü rakibi olarak yoluna devam ediyor.

Türkiye'nin yükselen markası

# İçindekiler

KUMANDA BUTONLARI VE SİNYAL LAMBALARI	4
KUMANDA KUTULARI	21
PEDALLAR	25
SINIR ŞALTERLER	27
SENSÖRLER	37
ASAL SİVİÇLER	42
PAKO ŞALTERLER VE PAKO KUTULARI	48
ENDÜSTRİYEL FİŞ VE PRİZLER	58
IŞIKLI İKAZLAR	67
MOTOR KORUMA ŞALTERLERİ	73
SEVİYE KONTROL FLATÖRLERİ	76
KONTAKTÖRLER	78
ENDÜSTRİYEL RÖLELER VE SOKETLER	81
ELEKTRONİK ÜRÜNLER	83
GÜVENLİK GRUBU ÜRÜNLERİ	88
VİNÇ GRUBU ÜRÜNLER	91
ASANSÖR GRUBU ÜRÜNLER	94
HAREKETLİ KABLO TAŞIMA KANALI	97





CM100DYOD



BRJ45



BUSB30



CP200EE



SCB22MP1NC1



CP100HS



H101S30



SCB300P6PCX



CP070XM



D200YE30K



SCB30MP7C1



HPMR10K2

# Kumanda Butonları ve Sinyal Lambaları

## B Serisi Butonlar, 22 mm, IP 50

### Düz, Yaylı Tip

Ürün Kodu	Kontakt Düzeni	Renk*	Kutu Adedi	Birim Fiyatı (TL)
B100D*	1 NA	(B) (K) (M) (S) (Y) (H)	10	18,70
B101D*	2 NA	(B) (K) (M) (S) (Y) (H)	10	28,80
B102D*	1 NA + 1 NK	(B) (K) (M) (S) (Y) (H)	10	28,80
B200D*	1 NK	(B) (K) (M) (S) (Y) (H)	10	18,70
B202D*	2 NK	(B) (K) (M) (S) (Y) (H)	10	28,80



B100DY



B100FY



B200HK

### Kalıcı, Yaylı Tip

Ürün Kodu	Kontakt Düzeni	Renk*	Kutu Adedi	Birim Fiyatı (TL)
B100F*	1 NA	(B) (K) (M) (S) (Y) (H)	10	30,70
B200F*	1 NK	(B) (K) (M) (S) (Y) (H)	10	30,70

### Çıkık, Yaylı Tip

Ürün Kodu	Kontakt Düzeni	Renk*	Kutu Adedi	Birim Fiyatı (TL)
B100H*	1 NA	(B) (K) (M) (S) (Y) (H)	10	18,70
B101H*	2 NA	(B) (K) (M) (S) (Y) (H)	10	28,80
B102H*	1 NA + 1 NK	(B) (K) (M) (S) (Y) (H)	10	28,80
B200H*	1 NK	(B) (K) (M) (S) (Y) (H)	10	18,70
B202H*	2 NK	(B) (K) (M) (S) (Y) (H)	10	28,80

### Çiftli, Yaylı Tip

Ürün Kodu	Tip	Kontakt Düzeni	Renk*	Kutu Adedi	Birim Fiyatı (TL)
B102K20KY		1 NA + 1 NK	(R) (G)	8	37,60
B102K21KY	Çıkık	1 NA + 1 NK	(R) (G)	8	37,60
B102K20HB		1 NA + 1 NK	(B) (W)	8	37,60
B102K21HB	Çıkık	1 NA + 1 NK	(B) (W)	8	37,60



B132K21HB



B102K20KY



B102B20KY

### Büyük Çiftli, Düz Tip

Ürün Kodu	Tip	Kontakt Düzeni	Renk*	Kutu Adedi	Birim Fiyatı (TL)
B102B20HB	Düz	1 NA + 1 NK	(B) (W)	8	37,60
B102B20KY	Düz	1 NA + 1 NK	(R) (G)	8	37,60

### Üçüz Buton Bir Çıkık Stop Tip

Ürün Kodu	Tip	Kontakt Düzeni	Renk*	Kutu Adedi	Birim Fiyatı (TL)
B121B30YY	Çıkık Stop	1 NA + 1 NK + 1 NA	(G) (R)	8	56,80
B121B30BB	Çıkık Stop	1 NA + 1 NK + 1 NA	(B) (W)	8	56,80



B121B30YY

### Seçici Tip

Ürün Kodu	Tip	Kontakt Düzeni	Pozisyon	AÇI	Renk*	Kutu Adedi	Birim Fiyatı (TL)	
B100S20		1 NA	0-I	↙	60°	(B)	10	22,70
B100S21	Dönüslü	1 NA	0-I	↘	60°	(B)	10	22,70
B101S30		2 NA	II-0-I	↙	60°	(B)	10	32,80
B101S31	Tek Dönüslü	2 NA	II-0-I	↘	60°	(B)	10	32,80
B101S32	Çift Dönüslü	2 NA	II-0-I	↕	60°	(B)	10	32,80
B100R20		1 NA	0-I	↙	45°	(B)	10	22,70
B100R21	Dönüslü	1 NA	0-I	↘	45°	(B)	10	22,70
B100T20		1 NA	0-I	↙	90°	(B)	10	22,70
B100T21	Dönüslü	1 NA	0-I	↘	90°	(B)	10	22,70



B100S20



B100T20

Not1: LED'li seçenekler için ortadaki "0" rakamı yerine "12-30VAC/DC" geriliminde 5: Beyaz, 6: Kırmızı, 7: Mavi, 8: Sarı, 9: Yeşil koyunuz. Örnek B260DK

Not 2: LED'li seçenekler için ortadaki "0" rakamı yerine "48V AC/DC" geriliminde 'Q' Beyaz 'X' Kırmızı 'V' Mavi 'W' Sarı 'Z' Yeşil koyunuz.

Not3: LED'li seçenekler için ortadaki "0" rakamı yerine "100-230VAC" geriliminde B: Beyaz, K: Kırmızı, M: Mavi, S: Sarı, Y: Yeşil koyunuz. Örnek B1B0DB

Not4: LED'li seçenekler için ortadaki "0" rakamı yerine "110VAC/DC" geriliminde 'C' Beyaz 'D' Kırmızı 'E' Mavi 'F' Sarı 'G' Yeşil koyunuz.

Not5: Neon Lamba veya Ba9S LED kullanmak için ortadaki "0" yerine "3" rakamını kullanınız, ampul eklemeyi unutmayınız.



B100SL20Y

## Seçici, Işıklı Tip

Ürün Kodu	Tip	Kontakt Düzeni	Pozisyon	Renk*	Kutu Adedi	Birim Fiyatı (TL)
B100SL20*		1 NA	0-1	B K M S Y H	10	23,00
B100SL21*	Dönüşlü	1 NA	0-1	B K M S Y H	10	23,00
B101SL30*		2 NA	II-0-1	B K M S Y H	10	33,10
B101SL31*	Tek Dönüşlü	2 NA	II-0-1	B K M S Y H	10	33,10
B101SL32*	Çift Dönüşlü	2 NA	II-0-1	B K M S Y H	10	33,10

Not1: LED'li seçenekler için ortadaki "0" rakamı yerine "12-30VAC/DC" geriliminde 5: Beyaz, 6: Kırmızı, 7: Mavi, 8: Sarı, 9: Yeşil koyunuz.  
Örnek B160SL20K

Not 2: LED'li seçenekler için ortadaki "0" rakamı yerine "48V AC/DC" geriliminde 'Q' Beyaz 'X' Kırmızı 'V' Mavi 'W' Sarı 'Z' Yeşil koyunuz.

Not3: LED'li seçenekler için ortadaki "0" rakamı yerine "100-230VAC" geriliminde B: Beyaz, K: Kırmızı, M: Mavi, S: Sarı, Y: Yeşil koyunuz.  
Örnek B1B0SL20B

Not4: LED'li seçenekler için ortadaki "0" rakamı yerine "110VAC/DC" geriliminde 'C' Beyaz 'D' Kırmızı 'E' Mavi 'F' Sarı 'G' Yeşil koyunuz.

Not5: Neon Lamba veya Ba9S LED kullanmak için ortadaki "0" yerine "3" rakamını kullanınız, ampul eklemeyi unutmayınız.



B200MK



B100C

## Mandallı ve Mantar Tip

Ürün Kodu	Tip	Kontakt Düzeni	Renk*	Kutu Adedi	Birim Fiyatı (TL)
B100C	Mandal Buton	1 NA	●	10	23,00
B102C	Mandal Buton	1 NA + 1 NK	●	10	33,10
B200C	Mandal Buton	1 NK	●	10	23,00
B100M*	Mantar, Yaylı	1 NA	B K S Y H	10	19,30
B102M*	Mantar, Yaylı	1 NA + 1 NK	B K S Y H	10	29,40
B200M*	Mantar, Yaylı	1 NK	B K S Y H	10	19,30

\* (\*) yerine istenen rengin harfi eklenir.



B100AC20

## Anahtarlı Tip

Ürün Kodu	Tip	Kontakt Düzeni	Pozisyon	Renk*	Kutu Adedi	Birim Fiyatı (TL)
B100AA20	Kalıcı	1 NA	0-1	●	1	58,00
B102AA20	Kalıcı	1 NA + 1 NK	0-1	●	1	68,10
B100AA21	Dönüşlü	1 NA	0-1	●	1	58,00
B101AA30	Kalıcı	2 NA	II-0-1	●	1	68,10
B101AA31	Tek Dönüşlü	2 NA	II-0-1	●	1	68,10
B101AA32	Çift Dönüşlü	2 NA	II-0-1	●	1	68,10
B100AC20	Kalıcı	1 NA	0-1	●	1	58,00
B102AC20	Kalıcı	1 NA + 1 NK	0-1	●	1	68,10
B102AC30	Kalıcı	1 NA + 1 NK	II-0-1	●	1	68,10

\* Ω Anahtarların çıkarılabildiği pozisyon



B200E30



B200EE



B200EG

## Acil Stop Tip

Ürün Kodu	Tip	Kontakt Düzeni	Çap (mm)	Renk*	Kutu Adedi	Birim Fiyatı (TL)
B200E30	Çevirmeli	1 NK	30	●	10	30,00
B102E30	Çevirmeli	1 NA + 1 NK	30	●	10	40,10
B102E	Çevirmeli	1 NA + 1 NK	40	●	10	40,10
B200E	Çevirmeli	1 NK	40	●	10	30,00
B200EE	Etiketli	1 NK	40	●	10	30,00
B200E60	Çevirmeli	1 NK	60	●	5	30,00
B102E60	Çevirmeli	1 NA + 1 NK	60	●	5	40,10
B200EG	Pozisyon Göstergeli	1 NK	40	●	10	30,00



BPR01K

## Potansiyometre (1,5W@70°C IP65)

Ürün Kodu	Özellik	Renk*	Kutu Adedi	Birim Fiyatı (TL)
BPR01K	1 kΩ (Seramik, Telli)	●	10	107,00
BPR02K	2,2 kΩ (Seramik, Telli)	●	10	107,00
BPR05K	5 kΩ (Seramik, Telli)	●	10	107,00
BPR10K	10 kΩ (Seramik, Telli)	●	10	107,00
BPR100K	100 kΩ (Seramik, Telli)	●	10	107,00



BUSB30



BRJ45

## Bağlantı, IP65

Ürün Kodu	Özellik	Kutu Adedi	Birim Fiyatı (TL)
BUSB	USB Bağlantı, 1,50 Metre	1	58,00
BUSB30	Dişi-Dişi USB3.0 Bağlantı	10	63,00
BRJ45	Altın Kaplama, RJ45 Bağlantı	10	59,00



SCB22MP1NC1



SCB22MP1RC1



SCB300P6PC1



SCB300P6PCX



SCB30MP7C1



SCB30MP6PSX

## Dokunmatik Butonlar, IP67

Ürün Kodu	Gövde Şekli	Gerilim	Algılama Mesafesi	Gövde Malzemesi	Bağlantı	Çıkış	Birim Fiyatı (TL)
SCB22MP1NC1	Çap 22 mm	10-30 V DC	Dokunmatik	Plastik	1 Metre Kablo	NPN-NA	110,00
SCB22MP1NSX	Çap 22 mm	10-30 V DC	Dokunmatik	Plastik	M12 Konnektörlü	NPN-NA	120,00
SCB22MP1OC1	Çap 22 mm	10-30 V DC	Dokunmatik	Plastik	1 Metre Kablo	NPN-NK	110,00
SCB22MP1OSX	Çap 22 mm	10-30 V DC	Dokunmatik	Plastik	M12 Konnektörlü	NPN-NK	120,00
SCB22MP1PC1	Çap 22 mm	10-30 V DC	Dokunmatik	Plastik	1 Metre Kablo	PNP-NA	110,00
SCB22MP1PSX	Çap 22 mm	10-30 V DC	Dokunmatik	Plastik	M12 Konnektörlü	PNP-NA	120,00
SCB22MP1RC1	Çap 22 mm	10-30 V DC	Dokunmatik	Plastik	1 Metre Kablo	PNP-NK	110,00
SCB22MP1RSX	Çap 22 mm	10-30 V DC	Dokunmatik	Plastik	M12 Konnektörlü	PNP-NK	120,00
SCB22MP5NC1	Çap 22 mm	10-30 V DC, Kalıcı	Dokunmatik	Plastik	1 Metre Kablo	NPN-NA	110,00
SCB22MP5NSX	Çap 22 mm	10-30 V DC, Kalıcı	Dokunmatik	Plastik	M12 Konnektörlü	NPN-NA	120,00
SCB22MP5OC1	Çap 22 mm	10-30 V DC, Kalıcı	Dokunmatik	Plastik	1 Metre Kablo	NPN-NK	110,00
SCB22MP5OSX	Çap 22 mm	10-30 V DC, Kalıcı	Dokunmatik	Plastik	M12 Konnektörlü	NPN-NK	120,00
SCB22MP5PC1	Çap 22 mm	10-30 V DC, Kalıcı	Dokunmatik	Plastik	1 Metre Kablo	PNP-NA	110,00
SCB22MP5PSX	Çap 22 mm	10-30 V DC, Kalıcı	Dokunmatik	Plastik	M12 Konnektörlü	PNP-NA	120,00
SCB22MP5RC1	Çap 22 mm	10-30 V DC, Kalıcı	Dokunmatik	Plastik	1 Metre Kablo	PNP-NK	110,00
SCB22MP5RSX	Çap 22 mm	10-30 V DC, Kalıcı	Dokunmatik	Plastik	M12 Konnektörlü	PNP-NK	120,00
SCB22UP1NC1	Çap 22 mm	10-30 V DC, Işık Ayrı, 5 Kablolu	Dokunmatik	Plastik	1 Metre Kablo	NPN-NA	110,00
SCB22UP1PC1	Çap 22 mm	10-30 V DC, Işık Ayrı, 5 Kablolu	Dokunmatik	Plastik	1 Metre Kablo	PNP-NA	110,00
SCB30MP6NC1	Çap 30 mm	12-30 V DC	Dokunmatik	Plastik	1 Metre Kablo	NPN-NA	340,00
SCB30MP6NSX	Çap 30 mm, Yuvarlak	12-30 V DC	Dokunmatik	Plastik	M12 Konnektörlü	NPN-NA	360,00
SCB30MP6PC1	Çap 30 mm	12-30 V DC	Dokunmatik	Plastik	1 Metre Kablo	PNP-NA	340,00
SCB30MP6PSX	Çap 30 mm, Yuvarlak	12-30 V DC	Dokunmatik	Plastik	M12 Konnektörlü	PNP-NA	360,00
SCB30MP7NC1	Çap 30 mm	12-30 V DC, Kalıcı	Dokunmatik	Plastik	1 Metre Kablo	NPN-NA	340,00
SCB30MP7NSX	Çap 30 mm, Yuvarlak	12-30 V DC, Kalıcı	Dokunmatik	Plastik	M12 Konnektörlü	NPN-NA	360,00
SCB30MP7PC1	Çap 30 mm	12-30 V DC, Kalıcı	Dokunmatik	Plastik	1 Metre Kablo	PNP-NA	340,00
SCB30MP7PSX	Çap 30 mm, Yuvarlak	12-30 V DC, Kalıcı	Dokunmatik	Plastik	M12 Konnektörlü	PNP-NA	360,00
SCB300P6NC1	Çap 30 mm, Elmas	12-30 V DC	Dokunmatik	Plastik	1 Metre Kablo	NPN-NA	340,00
SCB300P6NSX	Çap 30 mm, Elmas	12-30 V DC	Dokunmatik	Plastik	M12 Konnektörlü	NPN-NA	360,00
SCB300P6PC1	Çap 30 mm, Elmas	12-30 V DC	Dokunmatik	Plastik	1 Metre Kablo	PNP-NA	340,00
SCB300P6PSX	Çap 30 mm, Elmas	12-30 V DC	Dokunmatik	Plastik	M12 Konnektörlü	PNP-NA	360,00
SCB300P7NC1	Çap 30 mm, Elmas	12-30 V DC, Kalıcı	Dokunmatik	Plastik	1 Metre Kablo	NPN-NA	340,00
SCB300P7NSX	Çap 30 mm, Elmas	12-30 V DC, Kalıcı	Dokunmatik	Plastik	M12 Konnektörlü	NPN-NA	360,00
SCB300P7PC1	Çap 30 mm, Elmas	12-30 V DC, Kalıcı	Dokunmatik	Plastik	1 Metre Kablo	PNP-NA	340,00
SCB300P7PSX	Çap 30 mm, Elmas	12-30 V DC, Kalıcı	Dokunmatik	Plastik	M12 Konnektörlü	PNP-NA	360,00
SCB30UP6PC1	Çap 30 mm	12-30 V DC, PLC Kontrollü 5 Kablolu	Dokunmatik	Plastik	1 Metre Kablo	PNP-NA	340,00



B080XS

**B Serisi Kontak Bloklı Sinyal Lambaları, IP50**

Ürün Kodu	Işık	Nominal Gerilim	Renk*	Kutu Adedi	Birim Fiyatı (TL)
B030X*	Ba9S Duyulu		(B) (K) (M) (S) (Y)	10	16,60
B050XB	LED	12 - 30V AC/DC	(B)	10	22,80
B060XK	LED	12 - 30V AC/DC	(K)	10	22,80
B070XM	LED	12 - 30V AC/DC	(M)	10	22,80
B080XS	LED	12 - 30V AC/DC	(S)	10	22,80
B090XY	LED	12 - 30V AC/DC	(Y)	10	22,80
BO00XB	LED	48V AC/DC	(B)	10	22,80
BOV0XM	LED	48V AC/DC	(M)	10	22,80
BOW0XS	LED	48V AC/DC	(S)	10	22,80
BOX0XK	LED	48V AC/DC	(K)	10	22,80
BOZ0XY	LED	48V AC/DC	(Y)	10	22,80
BOB0XB	LED	100-230V AC	(B)	10	30,90
BOK0XK	LED	100-230V AC	(K)	10	30,90
BOM0XM	LED	100-230V AC	(M)	10	30,90
BOs0XS	LED	100-230V AC	(S)	10	30,90
BOY0XY	LED	100-230V AC	(Y)	10	30,90
BOC0XB	LED	110V AC/DC	(B)	10	30,90
BOD0XK	LED	110V AC/DC	(K)	10	30,90
BOE0XM	LED	110V AC/DC	(M)	10	30,90
BOF0XS	LED	110V AC/DC	(S)	10	30,90
BOG0XY	LED	110V AC/DC	(Y)	10	30,90

Not: B030X\* fiyatı lamba hariç fiyatıdır. Lamba fiyatı Sayfa 8'de Ba9s duylulu LED'lerden seçilmelidir.

\* (\*) yerine istenen rengin harfi eklenir.





B3

B1



BDDH

BDAA20



BDS20

BDK20KY



BDSL20Y

BDE60



BDC

BK



BDMH

BEBK20



BEB

LED220K



LED24S

## B Serisi Yedekleri

Ürün Kodu	Tip	Özellik	Pozisyon	Renk	Kutu Adedi	Birim Fiyatı (TL)
B1	Kontakt Blok	1 NA		20	20	10,10
B2	Kontakt Blok	1 NK		20	20	10,10
B3	Kontakt Blok	Işık Kontakt Blok		20	20	9,30
BDD*	Buton	Düz		B K M S Y H	20	7,00
BDF*	Buton	Kalıcı		B K M S Y H	20	19,00
BDH*	Buton	Çıkık		B K M S Y H	20	7,00
BDM*	Buton	Mantar		B K M S Y H	20	7,60
BDS20	Buton	Seçici	0-1		20	11,00
BDS21	Buton	Seçici, Dönüştür	0-1		20	11,00
BDS30	Buton	Seçici	II-0-1		20	11,00
BDAC20	Buton	Anahtarlı, Kalıcı	0-1		10	46,30
BDAA20	Buton	Anahtarlı, Kalıcı	0-1		10	46,30
BDAC30	Buton	Anahtarlı, Kalıcı	II-0-1		10	46,30
BDAA30	Buton	Anahtarlı, Kalıcı	II-0-1		10	46,30
BDSL20*	Buton	Işıklı Seçici	0-1	B K M S Y H	20	11,30
BDSL30*	Buton	Işıklı Seçici	II-0-1	B K M S Y H	20	11,30
BDB20KY	Buton	Çiftli, Büyük			8	15,80
BDB30YY	Buton	Çiftli Stoplu			8	24,90
BDK20KY	Buton	Çiftli			8	15,80
BDK21KY	Buton	Çiftli, Çıkık			8	15,80
BDK20HB	Buton	Çiftli			8	15,80
BDK21HB	Buton	Çiftli, Çıkık			8	15,80
BDC	Buton	Mandallı			20	11,30
BDE	Buton	Acil Stop, 40 mm			10	18,30
BDEE	Buton	Acil Stop, 40 mm, Etiketli			10	18,30
BDEG	Buton	Acil Stop, 40 mm Pozisyon Göstergeli			10	18,30
BDE30	Buton	Acil Stop Silindirik, 30 mm			10	18,30
BDE60	Buton	Acil Stop, 60 mm			5	18,30
TIPASOM	Kör Tapa				500	3,50
BDX*	Sinyal	Kombine		B K M S Y H	20	5,70
B5	LED'li Sinyal Blok	12-30V AC/DC			20	15,50
B6	LED'li Sinyal Blok	12-30V AC/DC			20	15,50
B7	LED'li Sinyal Blok	12-30V AC/DC			20	15,50
B8	LED'li Sinyal Blok	12-30V AC/DC			20	15,50
B9	LED'li Sinyal Blok	12-30V AC/DC			20	15,50
BB	LED'li Sinyal Blok	100-230V AC			20	23,60
BK	LED'li Sinyal Blok	100-230V AC			20	23,60
BM	LED'li Sinyal Blok	100-230V AC			20	23,60
BS	LED'li Sinyal Blok	100-230V AC			20	23,60
BY	LED'li Sinyal Blok	100-230V AC			20	23,60
BC	LED'li Sinyal Blok	110V AC/DC			20	23,60
BD	LED'li Sinyal Blok	110V AC/DC			20	23,60
BE	LED'li Sinyal Blok	110V AC/DC			20	23,60
BF	LED'li Sinyal Blok	110V AC/DC			20	23,60
BG	LED'li Sinyal Blok	110V AC/DC			20	23,60
BQ	LED'li Sinyal Blok	48V AC/DC			20	15,50
BV	LED'li Sinyal Blok	48V AC/DC			20	15,50
BW	LED'li Sinyal Blok	48V AC/DC			20	15,50
BX	LED'li Sinyal Blok	48V AC/DC			20	15,50
BZ	LED'li Sinyal Blok	48V AC/DC			20	15,50
BA	Adaptör				100	1,60
BEB	Etanj Başlık	Tekli Butonlar İçin			20	6,20
BEBK20	Etanj Başlık	İkiz Butonlar İçin			20	8,80
BEBK21	Etanj Başlık	Çıkık İkiz Butonlar İçin			20	8,80
LED24*	Ba9S Duyulu LED	24 V AC/DC		B K M S Y	100	7,90
LED220*	Ba9S Duyulu LED	220V AC		B K M S Y	100	7,90
BBUTONORTA	Kontakt Blok Aktivator				50	1,60
BSECICIORTA	Kontakt Blok Aktivator				50	1,60

\* (\*) yerine istenen rengin harfi eklenir.



CP100DY



CP200DK



CP100DM



CP305DY



CP100FK



CP100FY



CP100HS



CP100HK



CP102K21KY



CP102K20KY



CP170S20



CP100S20



CP100MS



CP100MY



CP200EA30



CP200EP



CP200ECN30



CP200EE

## CP Serisi Plastik Butonlar, 22 mm, IP 65

### Düz, Yaylı Tip

Ürün Kodu	Kontakt Düzeni	Renk	Kutu Adedi	Birim Fiyatı (TL)
CP100D*	1 NA	(B) (K) (M) (S) (Y) (H)	10	22,50
CP101D*	2 NA	(B) (K) (M) (S) (Y) (H)	10	31,80
CP102D*	1 NA + 1 NK	(B) (K) (M) (S) (Y) (H)	10	31,80
CP200D*	1 NK	(B) (K) (M) (S) (Y) (H)	10	22,50
CP202D*	2 NK	(B) (K) (M) (S) (Y) (H)	10	31,80
CP303D*	2 NA + 2 NA	(B) (K) (M) (S) (Y) (H)	5	57,80
CP305D*	2 NA + 2 NK	(B) (K) (M) (S) (Y) (H)	5	57,80

### Kalıcı, Yaylı Tip

Ürün Kodu	Kontakt Düzeni	Renk	Kutu Adedi	Birim Fiyatı (TL)
CP100F*	1 NA	(B) (K) (M) (S) (Y) (H)	10	34,70
CP200F*	1 NK	(B) (K) (M) (S) (Y) (H)	10	34,70

### Çıkık, Yaylı Tip

Ürün Kodu	Kontakt Düzeni	Renk*	Kutu Adedi	Birim Fiyatı (TL)
CP100H*	1 NA	(B) (K) (M) (S) (Y) (H)	10	22,50
CP101H*	2 NA	(B) (K) (M) (S) (Y) (H)	10	31,80
CP102H*	1 NA + 1 NK	(B) (K) (M) (S) (Y) (H)	10	31,80
CP200H*	1 NK	(B) (K) (M) (S) (Y) (H)	10	22,50
CP202H*	2 NK	(B) (K) (M) (S) (Y) (H)	10	31,80

### Çiftli, Yaylı Tip

Ürün Kodu	Tip	Kontakt Düzeni	Renk*	Kutu Adedi	Birim Fiyatı (TL)
CP102K20KY		1 NA + 1 NK	(R) (G)	8	38,60
CP102K20HB		1 NA + 1 NK	(R) (G)	8	38,60
CP102K21KY	Çıkık	1 NA + 1 NK	(R) (G)	8	38,60
CP102K21HB	Çıkık	1 NA + 1 NK	(R) (G)	8	38,60

### Seçici Tip

Ürün Kodu	Tip	Kontakt Düzeni	Pozisyon	Renk	Kutu Adedi	Birim Fiyatı (TL)
CP100S20		1 NA	0-1 ↓	(B)	10	25,50
CP100S21	Dönüşlü	1 NA	0-1 ↗	(B)	10	25,50
CP101S30		2 NA	II-0-1 ↓	(B)	10	34,80
CP303S30		2 NA + 2 NA	II-0-1 ↓	(B)	5	60,80
CP305S30		2 NA + 2 NK	II-0-1 ↓	(B)	5	60,80
CP101S31	Tek Dönüşlü	2 NA	II-0-1 ↓	(B)	10	34,80
CP101S32	Çift Dönüşlü	2 NA	II-0-1 ↓	(B)	10	34,80

### Mantarlı Tip

Ürün Kodu	Tip	Kontakt Düzeni	Renk	Kutu Adedi	Birim Fiyatı (TL)
CP100M*	Mantar, Yaylı	1 NA	(B) (K) (S) (Y) (H)	10	28,80
CP102M*	Mantar, Yaylı	1 NA + 1 NK	(B) (K) (S) (Y) (H)	10	38,10
CP200M*	Mantar, Yaylı	1 NK	(B) (K) (S) (Y) (H)	10	28,80

### Acil Stop

Ürün Kodu	Tip	Kontakt Düzeni	Çap (mm)	Renk	Kutu Adedi	Birim Fiyatı (TL)
CP200E30	Çevirmeli	1 NK	30	(R)	10	33,70
CP200ES30	Sinyalli	1 NK	30	(R)	10	35,50
CP200EA30	Anahtarlı	1 NK	30	(R)	10	63,90
CP200ECN30	Çekmeli	1 NK	30	(R)	10	35,50
CP200ECS30	Sinyalli, Çekmeli	1 NK	30	(R)	10	40,10
CP200E	Çevirmeli	1 NK	40	(R)	10	33,70
CP200EP	Pencereli, Çekmeli	1 NK	40	(R)	10	38,00
CP200EE	Etiketli	1 NK	40	(R)	10	33,70
CP200EK30	Kısa Çevirmeli	1 NK	30	(R)	10	33,70
CP200EC	Çekmeli	1 NK	40	(R)	10	35,50

Not1: LED'li seçenekler için ortadaki "0" rakamı yerine "12-30VAC/DC" geriliminde 5: Beyaz, 6: Kırmızı, 7: Mavi, 8: Sarı, 9: Yeşil koyunuz. Örnek CP160S20

Not 2: LED'li seçenekler için ortadaki "0" rakamı yerine "48V AC/DC" geriliminde 'Q' Beyaz, 'X' Kırmızı, 'V' Mavi, 'W' Sarı, 'Z' Yeşil koyunuz.

Not3: LED'li seçenekler için ortadaki "0" rakamı yerine "100-230VAC" geriliminde B: Beyaz, K: Kırmızı, M: Mavi, S: Sarı, Y: Yeşil koyunuz. Örnek CP1B0DB

Not4: LED'li seçenekler için ortadaki "0" rakamı yerine "110VAC/DC" geriliminde 'C' Beyaz, 'D' Kırmızı, 'E' Mavi, 'F' Sarı, 'G' Yeşil koyunuz.



CP100AC20

## Anahtarlı Tip

Ürün Kodu	Tip	Kontakt Düzeni	Pozisyon	Renk	Kutu Adedi	Birim Fiyatı (TL)
CP100AA20	Kalıcı	1 NA	0-1	●	10	59,50
CP100AA21	Dönüşlü	1 NA	0-1	●	10	59,50
CP101AA21	Dönüşlü	2 NA	0-1	●	10	68,80
CP101AA30	Kalıcı	2 NA	II-0-1	●	10	68,80
CP102AA30	Kalıcı	1 NA + 1 NK	II-0-1	●	10	68,80
CP101AA31	Tek Dönüşlü	2 NA	II-0-1	●	10	68,80
CP101AA32	Çift Dönüşlü	2 NA	II-0-1	●	10	68,80
CP100AC20	Kalıcı	1 NA	0-1	●	10	59,50
CP101AC20	Kalıcı	2 NA	0-1	●	10	68,80
CP100AC21	Dönüşlü	1 NA	0-1	●	10	59,50
CP101AC30	Kalıcı	1 NA + 1 NK	II-0-1	●	10	68,80
CP102AC30	Kalıcı	1 NA + 1 NK	II-0-1	●	10	68,80
CP101AC31	Tek Dönüşlü	2 NA	II-0-1	●	10	68,80
CP101AC32	Çift Dönüşlü	2 NA	II-0-1	●	10	68,80

\* Ω Anahtarların çıkarılabildiği pozisyon



CP707DJ40

## Joystick Tip

Ürün Kodu	Tip	Pozisyon	Renk	Kutu Adedi	Birim Fiyatı (TL)
CP101DJ20	Kalıcı	2 Yönlü	●	1	51,50
CP101DJ21	Dönüşlü	2 Yönlü	●	1	51,50
CP707DJ40	Kalıcı	4 Yönlü	●	1	80,20
CP707DJ41	Dönüşlü	4 Yönlü	●	1	80,20



CPPR02K



CPPR05K

## Potansiyometre (1,5W@70°C IP65)

Ürün Kodu	Özellik	Renk	Kutu Adedi	Birim Fiyatı (TL)
CPPR01K	1 kΩ (Seramik, Telli)	●	10	107,00
CPPR02K	2,2 kΩ (Seramik, Telli)	●	10	107,00
CPPR05K	5 kΩ (Seramik, Telli)	●	10	107,00
CPPR10K	10 kΩ (Seramik, Telli)	●	10	107,00
CPPR100K	100 kΩ (Seramik, Telli)	●	10	107,00



CP060XK

## CP Serisi Kontakt Bloklı Sinyal Lambaları

Ürün Kodu	Işık	Nominal Gerilim	Renk	Kutu Adedi	Birim Fiyatı (TL)
CP050XB	LED	12 - 30V AC/DC	○	10	24,50
CP060XK	LED	12 - 30V AC/DC	●	10	24,50
CP070XM	LED	12 - 30V AC/DC	●	10	24,50
CP080XS	LED	12 - 30V AC/DC	●	10	24,50
CP090XY	LED	12 - 30V AC/DC	●	10	24,50
CP0Q0XB	LED	48V AC/DC	○	10	24,50
CP0V0XM	LED	48V AC/DC	●	10	24,50
CP0W0XS	LED	48V AC/DC	●	10	24,50
CP0X0XK	LED	48V AC/DC	●	10	24,50
CP0Z0XY	LED	48V AC/DC	●	10	24,50
CP0B0XB	LED	100-230V AC	○	10	32,60
CP0K0XK	LED	100-230V AC	●	10	32,60
CP0M0XM	LED	100-230V AC	●	10	32,60
CP0S0XS	LED	100-230V AC	●	10	32,60
CP0Y0XY	LED	100-230V AC	●	10	32,60
CP0C0XB	LED	110V AC/DC	○	10	32,60
CP0D0XK	LED	110V AC/DC	●	10	32,60
CP0E0XM	LED	110V AC/DC	●	10	32,60
CP0F0XS	LED	110V AC/DC	●	10	32,60
CP0G0XY	LED	110V AC/DC	●	10	32,60
CP0N0XB	LED	220V DC	○	10	32,60
CP0O0XK	LED	220V DC	●	10	32,60
CP0P0XM	LED	220V DC	●	10	32,60
CP0R0XS	LED	220V DC	●	10	32,60
CP0T0XY	LED	220V DC	●	10	32,60

## CM Serisi Metal Gövdeli Butonlar, 22 mm, IP 65

### Düz, Yaylı Tip



CM100DY



CM200DK

Ürün Kodu	Kontakt Düzeni	Renk	Kutu Adedi	Birim Fiyatı (TL)
CM100D*	1 NA	B K M S Y H	10	30,50
CM101D*	2 NA	B K M S Y H	10	39,80
CM102D*	1 NA + 1 NK	B K M S Y H	10	39,80
CM200D*	1 NK	B K M S Y H	10	30,50
CM202D*	2 NK	B K M S Y H	10	39,80
CM305D*	2 NA + 2 NK	B K M S Y H	5	65,80

\* (\*) yerine istenen rengin harfi eklenir. Örnek CM100DY.

### Çıkık, Yaylı Tip



CM100HK



CM100HY

Ürün Kodu	Kontakt Düzeni	Renk*	Kutu Adedi	Birim Fiyatı (TL)
CM100H*	1 NA	B K M S Y H	10	30,50
CM101H*	2 NA	B K M S Y H	10	39,80
CM102H*	1 NA + 1 NK	B K M S Y H	10	39,80
CM200H*	1 NK	B K M S Y H	10	30,50
CM202H*	2 NK	B K M S Y H	10	39,80

### Çiftli, Yaylı Tip



CM102K21KY



CM102K20KY

Ürün Kodu	Tip	Kontakt Düzeni	Renk	Kutu Adedi	Birim Fiyatı (TL)
CM102K20KY		1 NA + 1 NK	Green/Red	8	51,70
CM102K20HB		1 NA + 1 NK	Black/White	8	51,70
CM102K21KY	Çıkık	1 NA + 1 NK	Green/Red	8	51,70
CM102K21HB	Çıkık	1 NA + 1 NK	Black/White	8	51,70

### Seçici Tip



CM190S20



CM100S20

Ürün Kodu	Tip	Kontakt Düzeni	Pozisyon	Renk	Kutu Adedi	Birim Fiyatı (TL)
CM100S20		1 NA	0-I	Black	10	37,30
CM100S21	Dönüştür	1 NA	0-I	Black	10	37,30
CM101S30		2 NA	II-0-I	Black	10	46,60
CM303S30		2 NA + 2 NA	II-0-I	Black	10	72,60
CM101S31	Tek Dönüştür	2 NA	II-0-I	Black	10	46,60
CM101S32	Çift Dönüştür	2 NA	II-0-I	Black	10	46,60

Not1: LED'li seçenekler için ortadaki "0" rakamı yerine "12-30VAC/DC" geriliminde 5: Beyaz, 6: Kırmızı, 7: Mavi, 8: Sarı, 9: Yeşil koyunuz. Örnek CM160S20

Not 2: LED'li seçenekler için ortadaki "0" rakamı yerine "48V AC/DC" geriliminde 'Q' Beyaz, 'X' Kırmızı, 'V' Mavi, 'W' Sarı, 'Z' Yeşil koyunuz.

Not3: LED'li seçenekler için ortadaki "0" rakamı yerine "100-230VAC" geriliminde B: Beyaz, K: Kırmızı, M: Mavi, S: Sarı, Y: Yeşil koyunuz. Örnek CM1B0DB

Not4: LED'li seçenekler için ortadaki "0" rakamı yerine "110VAC/DC" geriliminde 'C' Beyaz, 'D' Kırmızı, 'E' Mavi, 'F' Sarı, 'G' Yeşil koyunuz.

### Mantarlı Tip



CM100MH



CM100MY

Ürün Kodu	Tip	Kontakt Düzeni	Renk	Kutu Adedi	Birim Fiyatı (TL)
CM100M*	Mantar, Yaylı	1 NA	B K M S Y H	10	40,10
CM102M*	Mantar, Yaylı	1 NA + 1 NK	B K M S Y H	10	49,40
CM200M*	Mantar, Yaylı	1 NK	B K M S Y H	10	40,10

### Acil Stop Tip



CM200E



CM200EE

Ürün Kodu	Tip	Kontakt Düzeni	Çap (mm)	Renk	Kutu Adedi	Birim Fiyatı (TL)
CM200E	Çevirmeli	1 NK	40	Red	10	38,90
CM200EE	Etiketli	1 NK	40	Red	10	38,90
CM200EK30	Çevirmeli Kısa	1 NK	30	Red	10	38,90





CM112AA20



CM100AC20

## Anahtarlı Tip

Ürün Kodu	Tip	Kontakt Düzeni	Pozisyon	Renk	Kutu Adedi	Birim Fiyatı (TL)
CM100AA20	Kalıcı	1 NA	0-1	●	10	75,30
CM112AA20	Kalıcı	2 NA + 1 NK	0-1	●	10	93,90
CM100AA21	Dönüştü	1 NA	0-1	●	10	75,30
CM102AA30	Kalıcılı	1 NA + 1 NK	II-0-1	●	10	84,60
CM101AA31	Tek Dönüştü	2 NA	II-0-1	●	10	84,60
CM101AA32	Çift Dönüştü	2 NA	II-0-1	●	10	84,60
CM102AA20	Kalıcı	1 NA + 1 NK	0-1	●	10	84,60
CM100AC20	Kalıcı	1 NA	0-1	●	10	75,30
CM102AC20	Kalıcı	1 NA + 1 NK	0-1	●	10	84,60
CM102AC30	Kalıcı	1 NA + 1 NK	II-0-1	●	10	84,60

\* Ω Anahtarların çıkarılabildiği pozisyon



CM707DJ40

## Joystick Tip

Ürün Kodu	Tip	Pozisyon	Renk	Kutu Adedi	Birim Fiyatı (TL)
CM101DJ20	Kalıcı	2 Yönlü	●	1	72,30
CM101DJ21	Dönüştü	2 Yönlü	●	1	72,30
CM707DJ40	Kalıcı	4 Yönlü	●	1	101,70
CM707DJ41	Dönüştü	4 Yönlü	●	1	101,70



CM090XY

## CM Serisi Kontakt Bloklü Sinyal Lambaları

Ürün Kodu	Işık	Nominal Gerilim	Renk	Kutu Adedi	Birim Fiyatı (TL)
CM050XB	LED	12 - 30V AC/DC	○	10	30,20
CM060XK	LED	12 - 30V AC/DC	●	10	30,20
CM070XM	LED	12 - 30V AC/DC	●	10	30,20
CM080XS	LED	12 - 30V AC/DC	●	10	30,20
CM090XY	LED	12 - 30V AC/DC	●	10	30,20
CM0Q0XB	LED	48V AC/DC	○	10	30,20
CM0V0XM	LED	48V AC/DC	●	10	30,20
CM0W0XS	LED	48V AC/DC	●	10	30,20
CM0X0XK	LED	48V AC/DC	●	10	30,20
CM0Z0XY	LED	48V AC/DC	●	10	30,20
CM0B0XB	LED	100-230V AC	○	10	38,30
CM0K0XK	LED	100-230V AC	●	10	38,30
CM0M0XM	LED	100-230V AC	●	10	38,30
CM0S0XS	LED	100-230V AC	●	10	38,30
CM0Y0XY	LED	100-230V AC	●	10	38,30
CM0C0XB	LED	110V AC/DC	○	10	38,30
CM0D0XK	LED	110V AC/DC	●	10	38,30
CM0E0XM	LED	110V AC/DC	●	10	38,30
CM0F0XS	LED	110V AC/DC	●	10	38,30
CM0G0XY	LED	110V AC/DC	●	10	38,30
CM0N0XB	LED	220V DC	○	10	38,30
CM0O0XK	LED	220V DC	●	10	38,30
CM0P0XM	LED	220V DC	●	10	38,30
CM0R0XS	LED	220V DC	●	10	38,30
CM0T0XY	LED	220V DC	●	10	38,30

## CP/CM Serisi Yedekleri



C1

C2



C3BK

C3CK



C4BK

C4CK



C11



C12



CPDXK



CPDS20



CPDDY



CBB



CA

Ürün Kodu	Tip	Özellik	Renk	Kutu Adedi	Birim Fiyatı (TL)
C1	Kontakt Blok	1 NA	●	20	9,30
C2	Kontakt Blok	1 NK	●	20	9,30
C1AU	Altın Kaplamalı Kontakt Blok	1 NA	●	20	17,00
C2AU	Altın Kaplamalı Kontakt Blok	1 NK	●	20	17,00
C11	Kontakt Blok	2NA	●	20	19,50
C12	Joystick Kontakt Blok	2 NA	●	20	19,50
C3BK	B Butona Uygun Kutuluk	1 NA	●	20	9,30
C4BK	B Butona Uygun Kutuluk	1 NK	●	20	9,30
C3CK	C Butona Uygun Kutuluk	1 NA	●	20	9,30
C4CK	C Butona Uygun Kutuluk	1 NK	●	20	9,30
CPDD*	Plastik-Düz	IP65	●	20	9,50
CPDF*	Kalıcı	IP65	●	20	21,70
CPDH*	Plastik-Çıkık	IP65	●	20	9,50
CPDM*	Mantar	IP65	●	20	15,80
CPDM72*	Mantar	IP65	●	20	19,10
CPDS20	Seçici - Plastik	IP65	●	20	12,50
CPDS30	Seçici - Plastik	IP65	●	20	12,50
CPDX*	Sinyal - Plastik	IP65	●	20	5,30
CPDE30	Acil Stop Plastik	IP65 - Çevirmeli	●	20	20,70
CPDEA30	Acil Stop Plastik	IP65 - Anahtarlı	●	20	50,90
CPDECN30	Acil Stop Plastik	IP65 - Çekmeli	●	20	22,50
CPDES30	Acil Stop Plastik	IP65 - Sinyalli	●	20	22,50
CMDD*	Metal-Düz	IP65	●	20	17,50
CMDH*	Metal-Çıkık	IP65	●	20	17,50
CMDM*	Mantar	IP65	●	20	27,10
CMDS20	Seçici - Metal	IP65	●	20	24,30
CMDS30	Seçici - Metal	IP65	●	20	24,30
CMDX*	Sinyal - Metal	IP65	●	20	11,00

\* (\*) yerine istenen rengin harfi eklenir. Örnek CMDXY.

## CP/CM Serisi Yedekleri

Butonluk / Kutuluk					
Ürün Kodu	Tip	Özellik	Renk	Kutu Adedi	Birim Fiyatı (TL)
CB5 / CK5	LED'li Sinyal Blok	12-30V AC/DC	●	20	15,50
CB6 / CK6	LED'li Sinyal Blok	12-30V AC/DC	●	20	15,50
CB7 / CK7	LED'li Sinyal Blok	12-30V AC/DC	●	20	15,50
CB8 / CK8	LED'li Sinyal Blok	12-30V AC/DC	●	20	15,50
CB9 / CK9	LED'li Sinyal Blok	12-30V AC/DC	●	20	15,50
CBQ / CKQ	LED'li Sinyal Blok	48V AC/DC	●	20	15,50
CBX / CKX	LED'li Sinyal Blok	48V AC/DC	●	20	15,50
CBV / CKV	LED'li Sinyal Blok	48V AC/DC	●	20	15,50
CBW / CKW	LED'li Sinyal Blok	48V AC/DC	●	20	15,50
CBZ / CKZ	LED'li Sinyal Blok	48V AC/DC	●	20	15,50
CBB / CKB	LED'li Sinyal Blok	100-230V AC	●	20	23,60
CBK / CKK	LED'li Sinyal Blok	100-230V AC	●	20	23,60
CBM / CKM	LED'li Sinyal Blok	100-230V AC	●	20	23,60
CBS / CKS	LED'li Sinyal Blok	100-230V AC	●	20	23,60
CBY / CKY	LED'li Sinyal Blok	100-230V AC	●	20	23,60
CBC / CKC	LED'li Sinyal Blok	110V AC/DC	●	20	23,60
CBD / CKD	LED'li Sinyal Blok	110V AC/DC	●	20	23,60
CBE / CKE	LED'li Sinyal Blok	110V AC/DC	●	20	23,60
CBF / CKF	LED'li Sinyal Blok	110V AC/DC	●	20	23,60
CBG / CKG	LED'li Sinyal Blok	110V AC/DC	●	20	23,60
CBN	LED'li Sinyal Blok	220V DC	●	20	23,60
CBO	LED'li Sinyal Blok	220V DC	●	20	23,60
CBP	LED'li Sinyal Blok	220V DC	●	20	23,60
CBR	LED'li Sinyal Blok	220V DC	●	20	23,60
CBT	LED'li Sinyal Blok	220V DC	●	20	23,60
CA	Adaptör			20	3,70
CEA	Ek Adaptör			10	3,70
CEB	Etanj Başlık	Tekli Butonlar için			6,20
CBUTONORTA	Kontakt Blok Aktivator				1,60
CSECICIORTA	Kontakt Blok Aktivator				1,60

## Özel Tampon Baskılı Butonlar (Işıksız Mat Yüzeyle)



CM101K20YYOK CM100DYOD

ÜRÜN KODU									Birim Fiyatı TL
B102K20KY10	B101K20YY12	B101K20YYOK	B102K20HB10	B101K20HHOK	B101K20BB12	B101K20SH10	B101K20SS12	40,80	
CP102K20KY10	CP101K20YY12	CP101K20YYOK	CP102K20HB10	CP101K20HHOK	CP101K20BB12	CP101K20SH10	CP101K20SS12	41,80	
CM102K20KY10	CM101K20YY12	CM101K20YYOK	CM102K20HB10	CM101K20HHOK	CM101K20BB12	CM101K20SH10	CM101K20SS12	54,90	
BASKI	I-O	I-II	Oklu	I-O	Oklu	I-II	I-O	I-II	

ÜRÜN KODU									Birim Fiyatı TL
B100DYOD	B100DYOY	B100DHOD	B100DHOY	B100DBOD	B100DBOY	B100DBZ	B100DBL	20,30	
CP100DYOD	CP100DYOY	CP100DHOD	CP100DHOY	CP100DBOD	CP100DBOY	CP100DBZ	CP100DBL	24,10	
CM100DYOD	CM100DYOY	CM100DHOD	CM100DHOY	CM100DBOD	CM100DBOY	CM100DBZ	CM100DBL	32,10	
MB100DYOD	MB100DYOY	MB100DHOD	MB100DHOY	MB100DBOD	MB100DBOY	MB100DBZ	MB100DBL	15,60	
BASKI	Dikey Oklu	Yatay Oklu	Dikey Oklu	Yatay Oklu	Dikey Oklu	Yatay Oklu	Zil	Lamba	

ÜRÜN KODU									Birim Fiyatı TL
B100DY1	B100DY2	B100DB1	B100DB2	B200DK0	B200DH0	B200DSZ	B200DSL	20,30	
CP100DY1	CP100DY2	CP100DB1	CP100DB2	CP200DK0	CP200DH0	CP200DSZ	CP200DSL	24,10	
CM100DY1	CM100DY2	CM100DB1	CM100DB2	CM200DK0	CM200DH0	CM200DSZ	CM200DSL	32,10	
MB100DY1	MB100DY2	MB100DB1	MB100DB2	MB200DK0	MB200DH0	MB200DSZ	MB200DSL	15,60	
BASKI	I	II	I	II	0	0	Zil	Lamba	

Not: Minimum Sipariş miktarı 50 Adettir.



CEB



BPROT BMUHAFAZA

## B ve C Serisi Butonlar için Aksesuarlar



BROZET08 BROZET18



BET08 BET18



BET08START BET08STOP



BET0801 BET0801OK



BET08201 BET08201OK

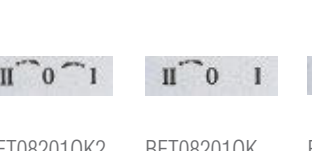

BET080 BET180

Ürün Kodu	Tip	Özellik	Pozisyon	Kutu Adedi	Birim Fiyatı (TL)
BROZET08	Rozet	8 mm		100	1,50
BROZET18	Rozet	18 mm		100	1,50
BCIFTLIROZET18	Çiftli Rozet	18 mm		100	1,50
BET08	Etiket	8 mm Boş		100	0,90
BET18	Etiket	18 mm Boş		100	0,90
BET08START	Etiket	8 mm Start		100	1,40
BET08STOP	Etiket	8 mm Stop		100	1,40
BET0801	Etiket	8 mm	0-I	100	1,40
BET0801OK	Etiket	8 mm	0-I	100	1,40
BET08201	Etiket	8 mm	II-0-I	100	1,40
BET08201OK	Etiket	8 mm	II-0-I	100	1,40
BET08201OK2	Etiket	8 mm	II-0-I	10	1,40
BET080	Etiket Camı	8 mm		100	0,90
BET180	Etiket Camı	18 mm		100	0,90
BET60P	Etiket, Plastik	60 mm Acil Stop		10	12,70
BET90P	Etiket, Plastik	90 mm Acil Stop		10	20,70
BET60A	Etiket, Alüminyum	60 mm Acil Stop		10	7,50
BET90A	Etiket, Alüminyum	90 mm Acil Stop		10	12,30
BET60LED1	Etiket, Plastik, Ledli, TR, İNG	60 mm Acil Stop-24V AC/DC		1	54,50
BET60LED2	Etiket, Plastik, Ledli, İNG, İNG	60 mm Acil Stop-24V AC/DC		1	54,50
BET60FLASH1	Etiket Plastik Ledli, TR, İNG	60mm Flash 24V AC/DC		1	55,50
BET60FLASH2	Etiket Plastik Ledli, İNG, İNG	60mm Flash 24V AC/DC		1	55,50
BMUHAFAZA	Emniyet Koruma	Darbe Muhafaza		20	3,10
CMUHAFAZA	Emniyet Koruma	Darbe Muhafaza		20	3,10
BPUL	Pul	Buton Sıkıştırma		100	1,50
TIPASOM	Kör Tapa			20	3,50
BEB	Etanj Başlık	Tekli Butonlar için		20	6,20
CEB	Etanj Başlık,	Tekli Butonlar için		20	6,20
BEBK20	Etanj Başlık	İkiz Butonlar için		20	8,80
BEBK21	Etanj Başlık	Çıkık İkiz Butonlar için		20	8,80
BPROT	B Buton Koruma			20	1,50
BSOMAN	Somun Anahtarı			10	2,10
BARP	Ray Platformu			1	24,90
EMNKAPAK	Emniyet Kapak			1	11,30



## D Serisi Butonlar, 16 mm, IP 50

### Dikdörtgen, Yaylı Tip



Ürün Kodu	Kontakt Düzeni	Renk*	Kutu Adedi	Birim Fiyatı (TL)
D100DD*	1 NA	Ⓟ Ⓡ Ⓜ Ⓢ Ⓨ ⓗ	10	19,30
D101DD*	2 NA	Ⓟ Ⓡ Ⓜ Ⓢ Ⓨ ⓗ	10	27,50
D102DD*	1 NA + 1 NK	Ⓟ Ⓡ Ⓜ Ⓢ Ⓨ ⓗ	10	27,50
D200DD*	1 NK	Ⓟ Ⓡ Ⓜ Ⓢ Ⓨ ⓗ	10	19,30
D202DD*	2 NK	Ⓟ Ⓡ Ⓜ Ⓢ Ⓨ ⓗ	10	27,50

### Kare, Yaylı Tip



Ürün Kodu	Kontakt Düzeni	Renk*	Kutu Adedi	Birim Fiyatı (TL)
D100KD*	1 NA	Ⓟ Ⓡ Ⓜ Ⓢ Ⓨ ⓗ	10	19,30
D101KD*	2 NA	Ⓟ Ⓡ Ⓜ Ⓢ Ⓨ ⓗ	10	27,50
D102KD*	1 NA + 1 NK	Ⓟ Ⓡ Ⓜ Ⓢ Ⓨ ⓗ	10	27,50
D200KD*	1 NK	Ⓟ Ⓡ Ⓜ Ⓢ Ⓨ ⓗ	10	19,30
D202KD*	2 NK	Ⓟ Ⓡ Ⓜ Ⓢ Ⓨ ⓗ	10	27,50

### Yuvarlak, Yaylı Tip



Ürün Kodu	Kontakt Düzeni	Renk*	Kutu Adedi	Birim Fiyatı (TL)
D100YD*	1 NA	Ⓟ Ⓡ Ⓜ Ⓢ Ⓨ ⓗ	10	19,30
D101YD*	2 NA	Ⓟ Ⓡ Ⓜ Ⓢ Ⓨ ⓗ	10	27,50
D102YD*	1 NA + 1 NK	Ⓟ Ⓡ Ⓜ Ⓢ Ⓨ ⓗ	10	27,50
D200YD*	1 NK	Ⓟ Ⓡ Ⓜ Ⓢ Ⓨ ⓗ	10	19,30
D202YD*	2 NK	Ⓟ Ⓡ Ⓜ Ⓢ Ⓨ ⓗ	10	27,50

Not1: LED'li seçenekler için ortadaki "0" rakamı yerine "24V AC/DC" geriliminde 5: Beyaz, 6: Kırmızı, 7: Mavi, 8: Sarı, 9: Yeşil koyunuz.  
Örnek D190DDY

### Yuvarlak, Seçici Tip



Ürün Kodu	Tip	Kontakt Düzeni	Pozisyon	Renk	Kutu Adedi	Birim Fiyatı (TL)
D100YS20		1 NA	0-I	●	10	20,30
D100YS21	Dönüslü	1 NA	0-I	●	10	20,30
D101YS30		2 NA	II-0-I	●	10	28,50
D101YS31	Tek Dönüslü	2 NA	II-0-I	●	10	28,50
D101YS32	Çift Dönüslü	2 NA	II-0-I	●	10	28,50

D101YS30

### Mantar, Yaylı Tip



Ürün Kodu	Kontakt Düzeni	Renk*	Kutu Adedi	Birim Fiyatı (TL)
D100YM30*	1 NA	Ⓟ Ⓡ Ⓜ Ⓢ Ⓨ ⓗ	10	20,30
D102YM30*	1 NA + 1 NK	Ⓟ Ⓡ Ⓜ Ⓢ Ⓨ ⓗ	10	28,50
D200YM30*	1 NK	Ⓟ Ⓡ Ⓜ Ⓢ Ⓨ ⓗ	10	20,30

D100YM30K

### Acil Stop Tip



Ürün Kodu	Kontakt Düzeni	Renk*	Kutu Adedi	Birim Fiyatı (TL)
D100YE30K	1 NA	●	10	26,50
D102YE30K	1 NA + 1 NK	●	10	34,70
D200YE30K	1 NK	●	10	26,50

D200YE30K

### D Serisi Yedekleri



Ürün Kodu	Kontakt Düzeni	Renk*	Kutu Adedi	Birim Fiyatı (TL)
D1	1 NA		10	8,20
D2	1 NK		10	8,20
D5	24V AC/DC	○	10	14,10
D6	24V AC/DC	●	10	14,10
D7	24V AC/DC	●	10	14,10
D8	24V AC/DC	●	10	14,10
D9	24V AC/DC	●	10	14,10
DA	Buton Adaptörü		10	2,50

D9





D060DXK



D090YXY



D080KXS



D070YXM

## D Serisi 16 mm Adaptörlü Sinyal Lambaları

Ürün Kodu	Buton Serisi	Işık	Nominal Gerilim	Renk	Kutu Adedi	Birim Fiyatı (TL)
D050DXB	D tipi dikdörtgen sinyal	LED	12-24V AC/DC	○	10	21,30
D060DXK	D tipi dikdörtgen sinyal	LED	12-24V AC/DC	●	10	21,30
D070DXM	D tipi dikdörtgen sinyal	LED	12-24V AC/DC	●	10	21,30
D080DXS	D tipi dikdörtgen sinyal	LED	12-24V AC/DC	●	10	21,30
D090DXY	D tipi dikdörtgen sinyal	LED	12-24V AC/DC	●	10	21,30
D050KXB	D tipi kare sinyal	LED	12-24V AC/DC	○	10	21,30
D060KXK	D tipi kare sinyal	LED	12-24V AC/DC	●	10	21,30
D070KXM	D tipi kare sinyal	LED	12-24V AC/DC	●	10	21,30
D080KXS	D tipi kare sinyal	LED	12-24V AC/DC	●	10	21,30
D090KXY	D tipi kare sinyal	LED	12-24V AC/DC	●	10	21,30
D050YXB	D tipi yuvarlak sinyal	LED	12-24V AC/DC	○	10	21,30
D060YXK	D tipi yuvarlak sinyal	LED	12-24V AC/DC	●	10	21,30
D070YXM	D tipi yuvarlak sinyal	LED	12-24V AC/DC	●	10	21,30
D080YXS	D tipi yuvarlak sinyal	LED	12-24V AC/DC	●	10	21,30
D090YXY	D tipi yuvarlak sinyal	LED	12-24V AC/DC	●	10	21,30

## H Serisi Butonlar, 30 mm, IP 50

### Düz, Yaylı Tip

Ürün Kodu	Kontakt Düzeni	Renk*	Kutu Adedi	Birim Fiyatı (TL)
H100D*	1 NA	● B ● K ● M ● S ● Y ● H	10	21,20
H101D*	2 NA	● B ● K ● M ● S ● Y ● H	10	31,30
H102D*	1 NA + 1 NK	● B ● K ● M ● S ● Y ● H	10	31,30
H200D*	1 NK	● B ● K ● M ● S ● Y ● H	10	21,20
H202D*	2 NK	● B ● K ● M ● S ● Y ● H	10	31,30

YEDEKLER: kontak blok ve ışıklı kontak bloklarına B serisinden bakabilirsiniz.



H100DY



H200DK



H100HY



H102HS

### Çıkık, Yaylı Tip

Ürün Kodu	Kontakt Düzeni	Renk	Kutu Adedi	Birim Fiyatı (TL)
H100H*	1 NA	● B ● K ● M ● S ● Y ● H	10	21,20
H101H*	2 NA	● B ● K ● M ● S ● Y ● H	10	31,30
H102H*	1 NA + 1 NK	● B ● K ● M ● S ● Y ● H	10	31,30
H200H*	1 NK	● B ● K ● M ● S ● Y ● H	10	21,20
H202H*	2 NK	● B ● K ● M ● S ● Y ● H	10	31,30

### Mantar, Yaylı Tip

Ürün Kodu	Kontakt Düzeni	Renk*	Kutu Adedi	Birim Fiyatı (TL)
H100M*	1 NA	● K ● S ● Y ● H	10	21,80
H200M*	1 NK	● K ● S ● Y ● H	10	21,80
H102M*	1 NA + 1 NK	● K ● S ● Y ● H	10	31,90



H100MS



H100S20



H101S30

### Seçici Tip

Ürün Kodu	Tip	Kontakt Düzeni	Pozisyon	Açı	Renk	Kutu Adedi	Birim Fiyatı (TL)
H100S20	Kalıcı	1NA	0-I	60	● H	10	24,20
H100S21	Dönüslü	1NA	0-I	60	● H	10	24,20
H101S30	Kalıcı	2NA	II-0-I	60	● H	10	34,30
H101S31	Tek Dönüslü	2NA	II-0-I	60	● H	10	34,30
H101S32	Çift Dönüslü	2NA	II-0-I	60	● H	10	34,30

### Acil Stop Tip

Ürün Kodu	Tip	Kontakt Düzeni	Renk*	Kutu Adedi	Birim Fiyatı (TL)
H200E		1 NK	● K	10	32,90
H200EE	Etiketli	1 NK	● K	10	32,90



H200EE

### H Serisi Sinyal Lambaları

Ürün Kodu	Işık	Çalışma Gerilimi	Renk	Kutu Adedi	Birim Fiyatı (TL)
H030X*	BA9S DUYLU		● K ● S ● Y	10	18,70
H050XB	LED	12-30V AC/DC	○ B	10	24,90
H060XK	LED	12-30V AC/DC	● K	10	24,90
H070XM	LED	12-30V AC/DC	● M	10	24,90
H080XS	LED	12-30V AC/DC	● S	10	24,90
H090XY	LED	12-30V AC/DC	● Y	10	24,90



H060XK

YENİ



HPMR10K2

## Potansiyometre (1,5W@70°C IP65)

Ürün Kodu	Özellik	Tur Sayısı	Çalışma Gerilimi	Kutu Adedi	Birim Fiyatı (TL)
HPMR01K1	1 KΩ	Çok Tur	10 V DC	1	500
HPMR02K1	2 KΩ	Çok Tur	10 V DC	1	500
HPMR05K1	5 KΩ	Çok Tur	10 V DC	1	500
HPMR10K1	10 KΩ	Çok Tur	10 V DC	1	500
HPMR01K2	1 KΩ	Çok Tur	24 V DC	1	500
HPMR02K2	2 KΩ	Çok Tur	24 V DC	1	500
HPMR05K2	5 KΩ	Çok Tur	24 V DC	1	500
HPMR10K2	10 KΩ	Çok Tur	24 V DC	1	500

## KB Serisi Butonlar, 22 mm, IP 40

### Düz, Yaylı Tip

Ürün Kodu	Tip	Kontakt Düzeni	Renk	Kutu Adedi	Birim Fiyatı (TL)
KB12D*		1 NK	(B) (K) (M) (S) (Y)	10	18,70
KB34D*		1 NA	(B) (K) (M) (S) (Y)	10	18,70
KB14D*		1 NK + 1 NA	(B) (K) (M) (S) (Y)	10	23,80
KB12R*	Etanjlı	1 NK	(B) (K) (M) (S) (Y)	10	18,70
KB34R*	Etanjlı	1 NA	(B) (K) (M) (S) (Y)	10	18,70
KB14R*	Etanjlı	1 NK + 1 NA	(B) (K) (M) (S) (Y)	10	23,80
KB14R*0	Etanjlı, Oklu	1 NK + 1 NA	(B) (K) (M) (S) (Y)	10	25,40
KB34R*0	Etanjlı, Oklu	1 NA	(B) (K) (M) (S) (Y)	10	20,30
KB12R*0	Etanjlı, Oklu	1 NK	(B) (K) (M) (S) (Y)	10	20,30



KB34DY



KB14RS-0



KB34S2

### Seçici Tip

Ürün Kodu	Kontakt Düzeni	Renk	Kutu Adedi	Birim Fiyatı (TL)
KB34S2	1 NA	(K)	10	28,60
KB14S2	1 NA + 1 NK	(K)	10	33,70



KB12C

### Mandallı Tip

Ürün Kodu	Kontakt Düzeni	Renk	Kutu Adedi	Birim Fiyatı (TL)
KB12C	1 NK	(B)	10	29,30
KB34C	1 NA	(B)	10	29,30
KB14C	1 NA + 1 NK	(B)	10	34,40



KB14A2

### Anahtarlı Tip

Ürün Kodu	Kontakt Düzeni	Renk	Kutu Adedi	Birim Fiyatı (TL)
KB14A2	1 NA + 1 NK	(K)	1	69,80



KB12MK

### Mantar Tip

Ürün Kodu	Kontakt Düzeni	Renk	Kutu Adedi	Birim Fiyatı (TL)
KB12M*	1 NK	(K) (S) (Y)	10	22,70
KB34M*	1 NA	(K) (S) (Y)	10	22,70
KB14M*	1 NA + 1 NK	(K) (S) (Y)	10	27,80



KB12E

### Acil Stop Tip

Ürün Kodu	Tip	Kontakt Düzeni	Renk	Kutu Adedi	Birim Fiyatı (TL)
KB12E	Çevirmeli	1 NK	(R)	10	35,60
KB14E	Çevirmeli	1 NA + 1 NK	(R)	10	40,70



KB12

### KB Serisi Buton Yedekleri

Ürün Kodu	Tip	Kontakt Düzeni	Renk	Kutu Adedi	Birim Fiyatı (TL)
KB12	Kontakt Blok	1 NK		100	10,50
KB34B	Kontakt Blok	1 NA		100	10,50
KB14B	Kontakt Blok, Çift Devre, Butonluk	1 NA + 1 NK		100	15,60
KB14K	Kontakt Blok, Çift Devre, Kutuluk	1 NA + 1 NK		100	15,60
D*	Buton		(B) (K) (M) (S) (Y)	100	8,20

\* (\*) yerine istenen rengin harfi eklenir.

## MB Serisi Monoblok Butonlar, 22 mm, IP 50



MB102DM



MB100DY

### Düz, Yaylı Tip

Ürün Kodu	Kontakt Düzeni	Renk	Kutu Adedi	Birim Fiyatı (TL)
MB100D*	1 NA	B K M S Y H	10	14,00
MB102D*	1 NA + 1 NK	B K M S Y H	10	19,30
MB200D*	1 NK	B K M S Y H	10	14,00
MB101D*	2 NA	B K M S Y H	10	19,30
MB202D*	2 NK	B K M S Y H	10	19,30



MB100FY

### Kalıcılı Yaylı Tip

Ürün Kodu	Kontakt Düzeni	Renk	Kutu Adedi	Birim Fiyatı (TL)
MB100F*	1 NA	K M S Y H	10	17,50
MB200F*	1 NK	K M S Y H	10	17,50
MB101F*	2 NA	K M S Y H	10	22,80
MB102F*	1 NA + 1 NK	K M S Y H	10	22,80



MB100HY

### Çıkık Yaylı Tip

Ürün Kodu	Kontakt Düzeni	Renk	Kutu Adedi	Birim Fiyatı (TL)
MB100H*	1 NA	B K M S Y H	10	14,00
MB101H*	2 NA	B K M S Y H	10	19,30
MB102H*	1 NA + 1 NK	B K M S Y H	10	19,30
MB200H*	1 NK	B K M S Y H	10	14,00
MB202H*	2 NK	B K M S Y H	10	19,30



MB100S20

### Seçici Tip

Ürün Kodu	Tip	Kontakt Düzeni	Pozisyon	Açı	Renk	Kutu Adedi	Birim Fiyatı (TL)
MB100S20		1 NA	0-1	60°	●	10	17,30
MB100S21	Dönüslü	1 NA	0-1	60°	●	10	17,30
MB101S30		2 NA	II-0-1	60°	●	10	22,60
MB101S31	Tek Dönüslü	2 NA	II-0-1	60°	●	10	22,60
MB101S32	Çift Dönüslü	2 NA	II-0-1	60°	●	10	22,60



MB200E



MB200EE

### Acil Stop Tip

Ürün Kodu	Tip	Kontakt Düzeni	Çap	Renk	Kutu Adedi	Birim Fiyatı (TL)
MB200E	Çevirmeli	1 NK	40	●	10	24,10
MB202E	Çevirmeli	2 NK	40	●	10	29,40
MB200EE	Etiketli Çevirmeli	1 NK	40	●	10	24,10
MB202EE	Etiketli Çevirmeli	2 NK	40	●	10	29,40



MB200MK

### Mantar Tip

Ürün Kodu	Kontakt Düzeni	Renk	Kutu Adedi	Birim Fiyatı (TL)
MB100M*	1 NA	K S Y	10	19,50
MB101M*	2 NA	K S Y	10	24,80
MB102M*	1 NA + 1 NK	K S Y	10	24,80
MB200M*	1 NK	K S Y	10	19,50
MB202M*	2 NK	K S Y	10	24,80



MBSD024Y



MBSP220M

### Monoblok Sinyal Lambaları (LED'li)

Ürün Kodu	Özellik	Nominal Gerilim	Renk	Kutu Adedi	Birim Fiyatı (TL)
MBSD012*	Düz Cam	12V AC/DC	B K M S Y	10	12,60
MBSD024*	Düz Cam	24V AC/DC	B K M S Y	10	12,60
MBSD110*	Düz Cam	110V AC	B K M S Y	10	12,60
MBSD220*	Düz Cam	220V AC	B K M S Y	10	12,60
MBSP012*	Petekli Cam	12V AC/DC	B K M S Y	10	12,60
MBSP024*	Petekli Cam	24V AC/DC	B K M S Y	10	12,60
MBSP110*	Petekli Cam	110V AC	B K M S Y	10	12,60
MBSP220*	Petekli Cam	220V AC	B K M S Y	10	12,60

• (\*) yerine istenen rengin harfi eklenir.



MBSD024S



MBSP110K

## Monoblok Buzzerlar



MBZS024S



MBZX220S

### MB Serisi Ø 22 mm Monoblok Buzzer Sinyal Tipleri (LED'li), 90 db (10 cm Uzaklıkta)

Ürün Kodu	Özellik	Nominal Gerilim	Kutu Adedi	Birim Fiyatı (TL)
MBZS012S	Işıklı	12V AC/DC	10	31,50
MBZS024S	Işıklı	24V AC/DC	10	31,50
MBZS110S	Işıklı	110V AC	10	31,50
MBZS220S	Işıklı	220V AC	10	31,50
MBZX012S		12V AC/DC	10	25,80
MBZX024S		24V AC/DC	10	25,80
MBZX110S		110V AC	10	25,80
MBZX220S		220V AC	10	25,80

Not: IP65 istendiğinde sonuna "E" harfi eklenmektedir.

Ses 5 desibel düşmektedir.

Fiyat farkı 7,20 TL'dir



S100LK



S102NS



S140NK



S224NB



S140NY2



S222LS



S106N

## Sinyal Lambaları

Ürün Kodu	Çap (mm)	Işık	Özellik	Gerilim	Renk	Kutu Adedi	Birim Fiyatı (TL)
S100N*	10	Ampul	12 cm Kablo	230V AC	B K M S Y	100	3,00
S100L*	10	LED	12 cm Kablo	230V AC	B K M S Y	100	9,00
S100L*1	10	LED	12 cm Kablo	12V AC/DC	B K M S Y	100	9,00
S100L*2	10	LED	12 cm Kablo	24V AC/DC	B K M S Y	100	9,00
S100N*5SP0	10	Ampul	12 cm Silikon Kablolu	230V AC	B K M S Y	100	4,20
S102N*	10	Ampul	Terminalli	230V AC	B K M S Y	50	5,70
S105N*	10	Ampul	Tırnaklı Somunsuz, Terminalli	230V AC	B K M S Y	50	5,60
S106N*	10	Ampul	Tırnaklı Somunsuz, Kablolu	230V AC	B K M S Y	100	2,70
S140N*	14	Ampul	Terminalli	230V AC	B K M S Y	50	4,80
S140N*1	14	Ampul	Terminalli	12V DC	B K M S Y	50	5,40
S140N*2	14	Ampul	Terminalli	24V DC	B K M S Y	50	5,40
S145N*	14	Ampul	Tırnaklı	230V AC	B K M S Y	50	4,10
S220N*	22	Ampul	Konik Cam	230V	B K M S Y	20	10,30
S220N*6	22	Duyulu Ampulsüz	Konik Cam		B K M S Y	20	10,30
S222N*	22	Ampul	Korunmalı	230V AC	B K M S Y	20	6,70
S222L*	22	LED	Korunmalı	230V AC	B K M S Y	20	15,50
S222L1*	22	LED	Korunmalı	12V AC/DC	B K M S Y	20	15,50
S222L2*	22	LED	Korunmalı	24V AC/DC	B K M S Y	20	15,50
S224N*	22	Ampul	Terminal + Vida	230V AC	B K M S Y	20	9,30
S224N*7	22	Ba9S Duyulu Ampulsüz	Terminal + Vida		B K M S Y	20	7,30

• (\*) yerine istenen rengin harfi eklenir.

Not: S145NO ve S220NO sinyal lambaları şeffaf renktedir.

## Yedekler

Ürün Kodu	Işık	Özellik	Gerilim	Renk	Kutu Adedi	Birim Fiyatı (TL)
PDA	Plastik Duyulu Ampul		230V	○	100	2,70
NA201Y	Neon Ampul	Süngülü, Yeşil Işıklı	230V	●	100	6,20
NA201	Neon Ampul	Süngülü	230V	○	100	3,80
NA101	Neon Ampul	Vidalı	230V	○	100	3,00
NA202	Flamanlı Ampul	Süngülü	24V AC/DC		100	3,00



PDA



NA201Y





P1EC400E40K



M1C200E40



P1C400E72

# Kumanda Kutuları



P1C300M72H



P1C400DK



P1C400E72



P1C300DY



P3EC1A2BE30



P1EC400E40K



P1EBOS



P2AB



M1C200E40



PY1BOS



PK1SE



PK2



PK3



PK31S

## P Serisi (Uygun Butonlarla IP65)

Ürün Kodu	Buton Sayısı	Özellik	Kutu Rengi	Kutu Adedi	Birim Fiyatı (TL)
P1C300M72H	1	72mm Mantar Buton (Siyah, Yaylı Buton) (Start) (1NA)	Siyah-Gri	1	48,70
P1C400M72	1	72mm Mantar (Kırmızı Yaylı Buton) (Stop) (1NK)	Siyah-Gri	1	48,70
P1C300M72	1	72mm Mantar (Kırmızı Yaylı Buton) (Start) (1NA)	Siyah-Gri	1	48,70
<b>P1C400E72</b>	<b>1</b>	<b>72mm Acil Stop (Kırmızı Kalıcı Buton) (1NK)</b>	<b>Siyah-Gri</b>	<b>1</b>	<b>62,80</b>
P1C300DY	1	Yeşil (1NA)	Siyah-Gri	1	36,60
P1C400DK	1	Kırmızı (1NK)	Siyah-Gri	1	36,60
P1C304DK	1	Kırmızı (Start-Stop) (1NA+1NK)	Siyah-Gri	1	45,90
P1C304MK	1	Mantar Kırmızı (Start-Stop) (1NA+1NK)	Siyah-Gri	1	46,50
<b>P1EC400E40</b>	<b>1</b>	<b>Acil Stop (1NK)</b>	<b>Sarı-Siyah</b>	<b>1</b>	<b>47,90</b>
<b>P1EC400E40K</b>	<b>1</b>	<b>Acil Stop (1NK), Etiketli</b>	<b>Sarı-Siyah</b>	<b>1</b>	<b>60,60</b>
<b>P1EC400E40L</b>	<b>1</b>	<b>Acil Stop (1NK), Etiketli LED'li</b>	<b>Sarı-Siyah</b>	<b>1</b>	<b>102,10</b>
P2AB	2	Yeşil-Kırmızı (Start-Stop)	Siyah-Gri	1	56,30
P2ABE30	2	Silindirik Kafalı (Start-Acil Stop)	Siyah-Gri	1	67,60
P2CC	2	Yeşil-Kırmızı (Start-Stop/Start-Stop)	Siyah-Gri	1	74,90
P2CCM	2	Yeşil-Mantar-Kırmızı (Start-Stop/Start-Stop)	Siyah-Gri	1	75,50
P3EC1A2BE30	3	Acil Stop	Sarı-Gri	1	88,50
P43A1B	4	3 Start / 1 Stop	Siyah-Gri	1	96,80
P43A1BE30	4	3 Start / 1 Acil Stop (Sil. Kafalı)	Siyah-Gri	1	108,10
P44C	4	4 Start-Stop	Siyah-Gri	1	134,00
P1BOS	1	Boş Kutu / EN:68mm BOY:72mm H:52mm	Siyah-Gri	1	20,30
P1EBOS	1	Boş Kutu / EN:68mm BOY:72mm H:52mm	Sarı-Siyah	1	20,30
P2BOS	2	Boş Kutu / EN:68mm BOY:102mm H:52mm	Siyah-Gri	1	23,70
P3BOS	3	Boş Kutu / EN:68mm BOY:132mm H:52mm	Siyah-Gri	1	28,30
P4BOS	4	Boş Kutu / EN:68mm BOY:162mm H:52mm	Siyah-Gri	1	31,60
P6BOS	6	Boş Kutu / EN:68mm BOY:230mm H:52mm	Siyah-Gri	1	38,40

NOT: Boş kutularda ürün kontak blokları kutu içerisinde bulunan plastik raya monte edilmektedir.

## M Serisi (Metal) (Uygun Butonlarla IP65)

Ürün Kodu	Buton Sayısı	Özellik	Kutu Rengi	Kutu Adedi	Birim Fiyatı (TL)
<b>M1C200E40</b>	<b>1</b>	<b>Acil Stop</b>	<b>Sarı-Gri</b>	<b>1</b>	<b>115,70</b>
<b>M1C200EE</b>	<b>1</b>	<b>Acil Stop, Etiketli</b>	<b>Sarı-Gri</b>	<b>1</b>	<b>115,70</b>
M1CBOS	1	Boş Kutu / EN:68mm BOY:72mm H:57/85mm	Sarı-Gri	1	82,00

## PY Serisi (Uygun Butonlarla IP65)

Ürün Kodu	Buton Sayısı	Özellik	Kutu Rengi	Kutu Adedi	Birim Fiyatı (TL)
PY1BOS	1	Boş Kutu / EN:68mm BOY:72mm H:60mm	Siyah-Gri	1	18,10
PY2BOS	2	Boş Kutu / EN:68mm BOY:107mm H:60mm	Siyah-Gri	1	22,60
PY3BOS	3	Boş Kutu / EN:68mm BOY:142mm H:60mm	Siyah-Gri	1	26,00
PY4BOS	4	Boş Kutu / EN:68mm BOY:177mm H:60mm	Siyah-Gri	1	29,40
PY6BOS	6	Boş Kutu / EN:68mm BOY:247mm H:60mm	Siyah-Gri	1	35,00
PY2AB	2	Start- Stop	Siyah-Gri	1	60,00
PY43A1B	4	3 Start- Stop (Monoblok)	Siyah-Gri	1	95,60

Not: P, PY ve M kodlu kutularımızdan vereceğiniz özel siparişler için seçim tablosunu kullanabilirsiniz.

Seçim tablosundan oluşturduğunuz özel kodlu ürünlerde siparişiniz 50 adetin altında ise demonte olarak teslim edilir.

## PK Serisi (Uygun Butonlarla IP65)

Ürün Kodu	Buton Sayısı	Özellik	Kutu Rengi	Kutu Adedi	Birim Fiyatı (TL)
PK1*	1		Siyah-Gri	1	46,40
PK1M*	1	Mantar Butonlu	Siyah-Gri	1	50,40
<b>PK1SE</b>	<b>1</b>	<b>Acil Stop Butonlu</b>	<b>Sarı-Siyah</b>	<b>1</b>	<b>63,30</b>
PK2	2		Siyah-Gri	1	75,90
PK3	3		Siyah-Gri	1	109,90
PK31S	3	1 Sinyalli (S220*6)	Siyah-Gri	1	96,70
PK4	4		Siyah-Gri	1	130,20
PK5	5		Siyah-Gri	6	165,40
PK6	6		Siyah-Gri	6	185,70
PK1BOS	1	Boş Kutu / EN:70mm BOY:80mm H:60mm	Siyah-Gri	24	22,60
PK2BOS	2	Boş Kutu / EN: 70mm BOY:115mm H:60mm	Siyah-Gri	18	28,30
PK3BOS	3	Boş Kutu / EN:70mm BOY:183mm H:60mm	Siyah-Gri	12	35,00
PK4BOS	4	Boş Kutu / EN: 70mm BOY:183mm H:60mm	Siyah-Gri	12	35,00
PK5BOS	5	Boş Kutu / EN:70mm BOY:260mm H:60mm	Siyah-Gri	6	42,90
PK6BOS	6	Boş Kutu / EN:70mm BOY:260mm H:60mm	Siyah-Gri	6	42,90

Not: PK tipi kutularda sadece KB serisi butonlar kullanılmaktadır. / Boş kutularda ürün kontak blokları kutu içerisinde bulunan plastik raya monte edilmektedir.

## Kumanda Kutuları Seçim Tablosu

Seri	1. Delik	2. Delik	3. Delik	4. Delik	5. Delik	6. Delik	Etiket
<b>PY3</b>	<b>56B</b>	<b>07C</b>	<b>50H</b>	-	-	-	<b>A</b>

Seri  
Series

<b>P1C</b>	Tek Gözlü Plastik Kumanda Kutusu Siyah-Gri
<b>P1EC</b>	Tek Gözlü Plastik Kumanda Kutusu Sarı-Siyah
<b>PY1</b>	Tek Gözlü Plastik Yüksek Kumanda Kutusu Siyah-Gri
<b>M1C</b>	Tek Gözlü Alüminyum Yüksek Kumanda Kutusu Sarı-Gri
<b>P2</b>	İki Gözlü Plastik Kumanda Kutusu Siyah-Gri
<b>PY2</b>	İki Gözlü Plastik Yüksek Kumanda Kutusu Siyah-Gri
<b>P3</b>	Üç Gözlü Plastik Kumanda Kutusu Siyah-Gri
<b>P3EC</b>	Üç Gözlü Plastik Kumanda Kutusu Sarı-Siyah
<b>PY3</b>	Üç Gözlü Plastik Yüksek Kumanda Kutusu Siyah-Gri
<b>P4</b>	Dört Gözlü Plastik Kumanda Kutusu Siyah-Gri
<b>PY4</b>	Dört Gözlü Plastik Yüksek Kumanda Kutusu Siyah-Gri
<b>P6</b>	Altı Gözlü Plastik Kumanda Kutusu Siyah-Gri
<b>PY6</b>	Altı Gözlü Plastik Yüksek Kumanda Kutusu Siyah-Gri

YAN SAYFADAKİ P KUTU KOD KOMBİNASYONU TABLOSUNDAN RAKAM VE HARFLERİNİ KULLANARAK ÖZEL KUTU SİPARİŞ KODUNUZU YARATABİLİRSİNİZ.

Etiket  
Label

	Etiketsiz
<b>A</b>	BET08
<b>B</b>	BET18
<b>C</b>	BET08-Start
<b>D</b>	BET08-Stop
<b>E</b>	BET08-01
<b>F</b>	BET08-01 OK
<b>G</b>	BET08-201
<b>H</b>	BET08-201 OK
<b>I</b>	BET08-201 OK 2
<b>K</b>	BET60P Tek Gözlü Yada Bir Gözü Kalıptan Kapalı Kutu için
<b>L</b>	BET60A
<b>M</b>	Özel Etiket

**Örnek:** PY3-56B07C50H-A Kodu PY3 tipi kutu 1. delikte 56. satır B sütununa denk gelen buton kodumuz 2. Delikte 07. satır C sütununa denk gelen buton kodu ve 3. Delikte 50. Satır H sütunundaki kodu sonunda da A tipi Etiketli ifade etmektedir.

Not: P, PY ve M kodlu kutularımızdan vereceğiniz özel siparişler için seçim tablosunu kullanabilirsiniz. Seçim tablosundan oluşturduğunuz özel kodlu ürünlerde siparişiniz 50 adetin altında ise demonte olarak teslim edilir.

## P Kutu Kod Kombinasyonu Tablosu

	B BUTON SERİSİ				C BUTON SERİSİ				MB BUTON SERİSİ				M
	A	B	C	D	E	F	G	H	I	J	K	L	
01	B100DB	B100S20	B100E	B030XB	CM100DB	CM100S20	CM100E	CM050XB	MB100DB	MB100S20	MB100E	MBS0204B	6PRPREU1MAVI
02	B100DB1	B100S21	B100E30	B030XK	CM100DB00	CM100S21	CM200E	CM060XK	MB100DB00	MB100S21	MB102E	MBS0204K	6PRPREU1MAVIY
03	B100DB2	B100S30	B100MH	B030XM	CM100DB0Y	CM101S30	CM200EG	CM070XM	MB100DH	MB101S30	MB102MK	MBS0204M	6PRPREU1HSIYAH
04	B100DBL	B100SL20B	B100MK	B030XS	CM100DH	CM101S31	CM200MK	CM080XS	MB100DK	MB101S31	MB200E	MBS0204S	6PRPRUS1HSIYAH
05	B100DBOD	B100SL20H	B100MS	B030XY	CM100DH00	CM101S32	CM200MY	CM090XY	MB100DM	MB101S32	MB200MK	MBS0204Y	
06	B100DBOY	B100SL20K	B100MSZ	B050XB	CM100DK	CM102S30	CP100E	CM080XB	MB100DS	MB102S20	MB200EE	MBS0220B	
07	B100DBZ	B100SL20M	B100MY	B050XY	CM100DM	CM303S30	CP100M72H	CM0K0XK	MB100DY			MBS0220K	
08	B100DH	B100SL20S	B102E	B060XK	CM100DS	CP100S20	CP100MK	CM0M0XM	MB100FY			MBS0220M	
09	B100DHOD	B100SL20Y	B102E30	B070XM	CM100DY	CP100S21	CP100MY	CM0S0XS	MB100MY			MBS0220S	
10	B100DHOY	B100SL21B	B102E60	B080XS	CM101DH	CP100S30	CP101ES30	CM0Y0XY	MB101DH			MBS0220Y	
11	B100DK	B100SL21K	B102MH	B090XY	CM101DK	CP100S31	CP200E	CM101DJ20	MB101DK			MBS0204B	
12	B100DM	B100SL21Y	B102MK	B080XB	CM101DM	CP100S32	CP200E30	CM101DJ21	MB101DM			MBS0204K	
13	B100DS	B100SL30K	B102MY	B0K0XK	CM101DS	CP101S20	CP200E30	CP050XB	MB101DY			MBS0204M	
14	B100DSZ	B101S20	B200E	B0M0XM	CM101DY	CP101S21	CP200ECN	CP060XK	MB102DB			MBS0204S	
15	B100DY	B101S21	B200E30	B0S0XS	CM101K20YYOK	CP101S30	CP200ECN30	CP070XM	MB102DBOD			MBS0204Y	
16	B100DY1	B101S30	B200E60	B0Y0XY	CM102DB	CP101S31	CP200EC30	CP080XS	MB102DH			MBS0220B	
17	B100DY2	B101S31	B200EE	B100AA20	CM102DK	CP101S32	CP200EP	CP090XY	MB102DK			MBS0220K	
18	B100DYOD	B101S32	B200MH	B100AA21	CM102DM	CP102S30	CP200E30	CP0B0XB	MB102DM			MBS0220M	
19	B100DYDY	B101SL20B	B200MK	B100AC20	CM102DS	CP303S30	CP200MK	CP0K0XK	MB102DS			MBS0220S	
20	B100HB	B101SL20H	B200MS	B100AC30	CM102DY	CP304S20	CP200MY	CP0M0XM	MB102DY			MBS0220Y	
21	B100HH	B101SL20K	B200MY	B100C	CM102K20HB	CP305S30	CP202E	CP0S0XS	MB200DB			MBZ0204S	
22	B100HK	B101SL20M	B202EE	B100FB	CM102K20HB10	CP100HB	CP220E	CP0Y0XY	MB200DH			MBZ0220S	
23	B100HM	B101SL20S		B100FH	CM102K20HH	CP100HH	CP200EE	CP101DJ20	MB200DK			MBZ0204S	
24	B100HS	B101SL20Y		B100FK	CM102K20KY	CP100HK		CP101DJ21	MB200DM			MBZ220S	
25	B100HY	B101SL30B		B100FM	CM102K21HB	CP100HM		CM101A31	MB200DS				
26	B101DBOD	B101SL30K		B100FS	CM102K21KY	CP100HS		CM100A20	MB200DY				
27	B101DH	B101SL30M		B100FY	CM200DHO	CP100HY		CM100A21	MB200FK				
28	B101DM	B101SL30S		B101AA30	CM200DK	CP101HY		CM100A30	MB202DK				
29	B101DY	B101SL30Y		B101AA32	CM200DY	CP102HB		CM101A20					
30	B101DYOD	B101SL31K		B101AC30	CM202DK	CP102ZH		CM101A21					
31	B101HY	B101SL31Y		B101K20BB12	CM305DY	CP102HK		CM101A30					
32	B102DB	B101SL32B		B101K20HB	CP100DB	CP102HM		CP200AC20					
33	B102DBOD	B101SL32K		B101K20HH	CP100BOD	CP102HS		CP102AA20					
34	B102DH	B101SL32S		B101K20HHOK	CP100BOY	CP102HY		CP102AA30					
35	B102DK	B101SL32Y		B101K20SS12	CP100DH	CP200HK		CP102AC30					
36	B102DM	B101T20		B101K20YY12	CP100HOD	CP200HY		CP101AA20					
37	B102DS	B101T201		B101K20YYOK	CP100H0Y	CP202HK		CP101AA30					
38	B102DY	B102S20		B102AA20	CP100DK	CP230HK		CP101AC20					
39	B102HB	B102S30		B102AA30	CP100DM			CP101AC30					
40	B102HH	B102S32		B102AC20	CP100DS			CP100AA20					
41	B102HK	B102SL20K		B102AC30	CP100DY			CP100AC20					
42	B102HM	B102SL20Y		B102C	CP101DK			CP100AC30					
43	B102HS	B102SL32Y		B102K20HB	CP101DY			CM102A20					
44	B102HY	B102T20		B102K20KY	CP101K20HB			CM102A21					
45	B130DB	B111S20		B102K20KY10	CP102DB			CM102A30					
46	B130DH	B121R30		B102K20SH	CP102DH			CM102A31					
47	B130DK	B121R301		B102K20SH10	CP102DK			CM100HB					
48	B130DM	B130SL20B		B102K20SYH10	CP102DM			CM100HH					
49	B130DS	B130SL20K		B102K21HB	CP102DS			CM100HK					
50	B130DY	B130SL20M		B102K21KY	CP102DY			CM100HM					
51	B130HY	B130SL20S		B132K20HB	CP102K20HB			CM100HS					
52	B131DY	B130SL20Y		B132K20KY	CP102K20HS			CM100HY					
53	B132DK	B130SL21B		B132K21HB	CP102K20KY			CM101HY					
54	B132DS	B130SL21K		B132K21KY	CP102K21HB			CM102HB					
55	B132DY	B130SL21Y		B151K20HHOK	CP102K21KY			CM102HH					
56	B170DM	B131SL20K		B191K20HBS	CP200DB			CM102HK					
57	B180DS	B131SL20S		B192K21HB	CP200DK			CM102HM					
58	B190DY	B131SL20Y		B200C	CP200DM			CM102HS					
59	B200DH	B131SL30B		B102K20HSLZ	CP200DS			CM102HY					
60	B200DHO	B131SL30K			CP200DY			CM200HK					
61	B200DK	B131SL30M			CP202DK			CM200HY					
62	B200DKO	B131SL30S			CP303DY			CM202HK					
63	B200DM	B131SL30Y			CP305DY			CM230HK					
64	B200DSL	B131SL31B			CP101K20YYOK								
65	B200DSZ	B131SL31K											
66	B200DY	B131SL31Y											
67	B200FK	B131SL32B											
68	B200HK	B131SL32K											
69	B200HY	B131SL32Y											
70	B202DK	B132SL30B											
71	B202HK	B132SL30K											
72	B230DK	B132SL30M											
73	B230DY	B132SL30S											
74	B230HK	B132SL30Y											
75	B232DK	B132SL32K											
76	B232DY	B132SL32Y											
77	B100DHL	B160SL20K											
78		B161SL30K											
79		B180SL20S											
80		B190SL20Y											
81		B191SL30Y											
82		B191SL32Y											
83		B1K1SL30K											
84		B1S1SL30S											
85		B1Y1SL30Y											
86		B1Y1SL32Y											



PDNS11BX10



PDKS11GX23G



PDKA22BG330

# Pedallar





PDP1



PDM11



PDA2



PPKS11BX10



PDKS11BX10



PDKS11VX20



PDNS11BX10



PDKS11BX10T



PDKS11GX23G



PDKA22GG10G



PDKA22GG10



PDKA22BG330

## Plastik Seri

Ürün Kodu	Tip	Kontakt Düzeni	Renk	Kutu Adedi	Birim Fiyatı (TL)
PDM1	Mini	1 CO	●	10	40,00
PDM11	Mini, Kablolu (1m)	1 CO	●	1	60,00
PDP1	Midi	1 NA	●	1	50,00
PDP2	Midi	2 NA	●	1	74,00

## Alüminyum Seri

Ürün Kodu	Tip	Kontakt Düzeni	Renk	Kutu Adedi	Birim Fiyatı (TL)
PDA1	Midi	1 NA	●	1	94,00
PDA2	Midi	2 NA	●	1	118,00

## Ayak Korumalı Seri

### Tek Pedal

Ürün Kodu	Malzeme	Aksesuar Takılabilir	Kontakt Düzeni	Özellik	Koruma Kapaklı	Kutu Adedi	Birim Fiyatı (TL)
PDNS11BX10	Plastik		1 NA + 1NK			1	121,00
PPKS11BX10	Plastik		1 NA + 1NK		✓	1	173,00
PDKS11BX10*	Alüminyum		1 NA + 1NK		✓	1	240,00
PDKS11BX11*	Alüminyum		1 NA + 1NK	Kalıcı	✓	1	247,00
PDKS11GX10*	Alüminyum		2x(1 NA + 1NK)		✓	1	269,00
PDKS11GX20*	Alüminyum		2x(1 NA + 1NK)	Çift Hız	✓	1	281,00
PDKS11UX20*	Alüminyum		(1NA + 1NK) + 2x(1 NA + 1NK)	Çift Hız	✓	1	310,00
PDKS11VX20*	Alüminyum		2x(1NA + 1NK) + 2x(1 NA + 1NK)	Çift Hız	✓	1	310,00
PDKA11BX10*	Alüminyum	✓	1 NA + 1NK		✓	1	240,00
PDKA11GX10*	Alüminyum	✓	2x(1 NA + 1NK)		✓	1	269,00
PDKA11GX20*	Alüminyum	✓	2x(1 NA + 1NK)	Çift Hız	✓	1	281,00
PDKS11GX23	Alüminyum		(1 NA + 1NK) + 2NK	Resetli ve Çift Hız	✓	1	334,00

### Potansiyometreli Pedal

Ürün Kodu	Malzeme	Aksesuar Takılabilir	Kontakt Düzeni	Özellik	Koruma Kapaklı	Kutu Adedi	Birim Fiyatı (TL)
PDKS11PX10	Alüminyum		1 CO	10 k Ω	✓	1	600,00

\* PDKS'lerde yıldız yerine T gelince turuncu, G gelince gri olur. Not: BX11 kalıcılı tiptir.

### Çift Pedal

Ürün Kodu	Malzeme	Aksesuar Takılabilir	Kontakt Düzeni	Hız	Koruma Kapaklı	Kutu Adedi	Birim Fiyatı (TL)
PDKA22BB10	Alüminyum	✓	(1NA+1NK) + (1NA+1NK)		✓	1	600,00
PDKA22BG10	Alüminyum	✓	(1NA+1NK) + 2x (1 NA+1NK)		✓	1	629,00
PDKA22BG20	Alüminyum	✓	(1NA+1NK) + 2x (1NA+1NK)	Çift	✓	1	653,00
PDKA22BG330	Alüminyum	✓	(1NA+1NK) + ((1NA+1NK) + 2NK)	Normal + Resetli ve Çift Hız	✓	1	759,00
PDKA22GG10	Alüminyum	✓	2x (1NA+1NK) + 2x (1NA+1NK)		✓	1	658,00
PDKA22GG20	Alüminyum	✓	2x (1NA+1NK) + 2x (1NA+1NK)	Çift	✓	1	682,00
PDKA22GG10G	Alüminyum	✓	(1NA + 1NK) + 2x (1NA+1NK)		✓	1	658,00

### Aksesuar

Ürün Kodu	Tip	Emniyetli	Kutu Adedi	Birim Fiyatı (TL)
PDABE	Taşıma Kolu	✓	1	140,00
PDABT	Taşıma Kolu		1	80,00

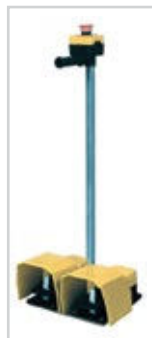

PDKA22BB10



PDKA11GX10

PDABE



L53K13MIP211

L5K13MEL123A



L54K16MUM331



L52K23HUM112



L51K13MEP123



L61K13PUM211

# Sınır Şalterler



L1K13MEM121



L1K13MIM111



L1K13MEL121



L1K13PUM211



L1K13MIM311



L1K13MIP111



L1K13MUM331



L1K13ROP101



L2K13MIM311



L2K13MEP123



L2K13SOP102



L2K13SOM101



L2K13MEL121



L2K13MEM121



L2K23PUM211



L2K13MIM211

## L1 Serisi, Alüminyum Gövde, Ani Hareketli, IP 65 (MIP111, MIM111 HARIÇ)

Ürün Kodu	Uç Eleman Tipi	Duyar Blok Konstrüksiyonu	Uç Eleman Malzemesi	Birim Fiyatı (TL)
L1K13MIP111*	Açısal Makara Tek Yön	Metal	Plastik	136,00
L1K13MIM111*	Açısal Makara Tek Yön	Metal	Metal	137,00
L1K13MIP211*	Açısal Makara Tek Yön	Metal	Plastik	156,00
L1K13MIM211*	Açısal Makara Tek Yön	Metal	Metal	157,00
L1K13MIP311*	Açısal Makara Tek Yön	Plastik	Plastik	136,00
L1K13MIM311*	Açısal Makara Tek Yön	Plastik	Metal	137,00
L1K13MEP121*	Açısal Makara Çift Yön	Plastik	Plastik	142,00
L1K13MEM121*	Açısal Makara Çift Yön	Plastik	Metal	143,00
L1K13MEL121*	Açısal Makara Çift Yön	Plastik	Lastik	153,00
L1K13PUM211*	Pim	Plastik	Metal	129,00
L1K13MUM331*	Doğrusal Makara	Plastik	Metal	136,00
L1K13SOM101	Spiral Tel	Plastik	Metal	138,00
L1K13SOM102	Spiral Kol	Plastik	Metal	138,00
L1K13ROP101*	Rijit Çubuk	Plastik	Plastik	138,00
L1K13SOP101	Spiral Kol	Plastik	Plastik-Metal	138,00
L1K13SOP102	Spiral Kol	Plastik	Plastik-Metal	138,00
L1K13SOP103	Spiral Kol	Plastik	Plastik-Metal	138,00

## L2 Serisi, Alüminyum Gövde, Ani Hareketli, IP 65

Ürün Kodu	Uç Eleman Tipi	Duyar Blok Konstrüksiyonu	Uç Eleman Malzemesi	Birim Fiyatı (TL)
L2K13MIP211*	Açısal Makara Tek Yön	Metal	Plastik	126,00
L2K13MIM211*	Açısal Makara Tek Yön	Metal	Metal	127,00
L2K13MIP311*	Açısal Makara Tek Yön	Plastik	Plastik	106,00
L2K13MIM311*	Açısal Makara Tek Yön	Plastik	Metal	107,00
L2K13MEP121*	Açısal Makara Çift Yön	Plastik	Plastik	112,00
L2K13MEP122	Açısal Makara Çift Yön Ayarlanabilir	Plastik	Plastik	114,00
L2K13MEP123*	Açısal Makara Çift Yön, Ayarlanabilir	Plastik	Plastik	114,00
L2K13MEP124*	Açısal Makara Çift Yön, Ayarlanabilir	Plastik	Plastik	114,00
L2K13MEL121*	Açısal Makara Çift Yön, Ayarlanabilir	Plastik	Lastik	123,00
L2K13MEM121*	Açısal Makara Çift Yön	Plastik	Metal	113,00
L2K13MEM122	Açısal Makara Çift Yön Ayarlanabilir	Plastik	Metal	115,00
L2K13MEM123*	Açısal Makara Çift Yön, Ayarlanabilir	Plastik	Metal	115,00
L2K13MEM124*	Açısal Makara Çift Yön	Plastik	Metal	115,00
L2K13PUM211*	Pim	Plastik	Metal	99,00
L2K13MUM331*	Doğrusal Makara	Plastik	Metal	106,00
L2K13SOM101	Spiral Tel	Plastik	Metal	108,00
L2K13SOM102	Spiral Kol	Plastik	Metal	108,00
L2K13ROP101*	Rijit Çubuk	Plastik	Plastik	108,00
L2K13SOP101	Spiral Kol	Plastik	Plastik-Metal	108,00
L2K13SOP102	Spiral Kol	Plastik	Plastik-Metal	108,00
L2K13SOP103	Spiral Kol	Plastik	Plastik-Metal	108,00



L3K13MIM411



L3K13MEP124



L3K13MUM331



L3K13REF121



L3K13MIP311



L3K13MEM121



L3K13MEL122



L3K13MEM124



L3K13PUM211



L3K13ROP101

## L3 Serisi, Plastik Gövde, Ani Hareketli, IP 65

Ürün Kodu	Uç Eleman Tipi	Duyar Blok Konstrüksiyonu	Uç Eleman Malzemesi	Birim Fiyatı (TL)
L3K13MIP311*	Açısal Makara Tek Yön	Plastik	Plastik	60,00
L3K13MIP411*	Açısal Makara Tek Yön	Plastik	Plastik	61,00
L3K13MIM311*	Açısal Makara Tek Yön	Plastik	Metal	61,00
L3K13MIM411*	Açısal Makara Tek Yön	Plastik	Metal	62,00
L3K13MEP121*	Açısal Makara Çift Yön	Plastik	Plastik	66,00
L3K13MEP122	Açısal Makara Çift Yön, Ayarlanabilir	Plastik	Plastik	68,00
L3K13MEP123*	Açısal Makara Çift Yön, Ayarlanabilir	Plastik	Plastik	68,00
L3K13MEP124*	Açısal Makara Çift Yön, Ayarlanabilir	Plastik	Plastik	68,00
L3K13MEM121*	Açısal Makara Çift Yön	Plastik	Metal	67,00
L3K13MEM122	Açısal Makara Çift Yön Ayarlanabilir	Plastik	Metal	69,00
L3K13MEM123*	Açısal Makara Çift Yön, Ayarlanabilir	Plastik	Metal	69,00
L3K13MEM124*	Açısal Makara Çift Yön, Ayarlanabilir	Plastik	Metal	69,00
L3K13MEL121*	Açısal Makara Çift Yön	Plastik	Lastik	77,00
L3K13MEL122	Açısal Makara Çift Yön Ayarlanabilir	Plastik	Lastik	77,00
L3K13PUM211*	Pim	Plastik	Metal	53,00
L3K13MUM331*	Doğrusal Makara	Plastik	Metal	60,00
L3K13SOM101	Spiral Tel	Plastik	Metal	62,00
L3K13SOM102	Spiral Kol	Plastik	Metal	62,00
L3K13ROP101*	Rijit Çubuk	Plastik	Plastik	62,00
L3K13SOP101	Spiral Kol	Plastik	Plastik-Metal	62,00
L3K13SOP102	Spiral Kol	Plastik	Plastik-Metal	62,00
L3K13SOP103	Spiral Kol	Plastik	Plastik-Metal	62,00
L3K13REM121*	Metal Kol	Plastik	Metal	68,00
L3K13REF121	Fiber Kol	Plastik	Fiber	69,00

\* Pozitif açma özellikli →

Not: Değişik kontak blok alternatifleri için sayfa 35'deki yedek kontak blok tablosuna bakınız.



L4K16MIM311



L4K16MEP121

## L4 Serisi, Alüminyum Gövde, Çift Kontak Blok, Ani Hareketli, IP 65 (MIP111, MIM111 HARIÇ)

Ürün Kodu	Uç Eleman Tipi	Duyar Blok Konstrüksiyonu	Uç Eleman Malzemesi	Birim Fiyatı (TL)
L4K16MIM111	Açısal Makara Tek Yön	Metal	Metal	264,00
L4K16MIP111	Açısal Makara Tek Yön	Metal	Plastik	263,00
L4K16MIP211	Açısal Makara Tek Yön	Metal	Plastik	283,00
L4K16MIM211	Açısal Makara Tek Yön	Metal	Metal	284,00
L4K16MIP311	Açısal Makara Tek Yön	Plastik	Plastik	263,00
L4K16MIM311	Açısal Makara Tek Yön	Plastik	Metal	264,00
L4K16MEP121	Açısal Makara Çift Yön	Plastik	Plastik	269,00
L4K16MEM121	Açısal Makara Çift Yön	Plastik	Metal	270,00
L4K16PUM211	Pim	Plastik	Metal	256,00
L4K16MUM331	Doğrusal Makara	Plastik	Metal	263,00



L5K13MIP311



L5K13MIP411



L5K13MEP123



L5K13MEP124



L5K13MUM331



L5K13MUM332R



L5K13MIP211



L5K13MEL121



L5K13MEM121



L5K13MIP411R



L5K23LEM411



L5K23BEM621



L5K23CPDE



L5K23LUM323



L5K23LUM321



L5K23LUM322

## L5 Serisi, Plastik Gövde, Ani Hareketli, IP 65

Ürün Kodu	Uç Eleman Tipi	Duyar Blok Konstrüksiyonu	Uç Eleman Malzemesi	Birim Fiyatı (TL)
L5K13MIP211*	Açısal Makara Tek Yön (22 mm)	Plastik	Plastik	52,00
L5K13MIP311*	Açısal Makara Tek Yön	Plastik	Plastik	49,00
L5K13MIM311R	Açısal Makara Tek Yön, Resetli	Plastik	Metal	56,00
L5K13MIP411*	Açısal Makara Tek Yön	Plastik	Plastik	48,00
L5K13MIP411R*	Açısal Makara Tek Yön, Resetli	Plastik	Plastik	54,00
L5K13MIM211*	Açısal Makara Tek Yön (22 mm)	Plastik	Metal	53,00
L5K13MIM311*	Açısal Makara Tek Yön	Plastik	Metal	50,00
L5K13MIM411*	Açısal Makara Tek Yön	Plastik	Metal	49,00
L5K13MIM411R	Açısal Makara Tek Yön, Resetli	Plastik	Metal	55,00
L5K13MEP121*	Açısal Makara Çift Yön	Plastik	Plastik	54,00
L5K13MEP122*	Açısal Makara Çift Yön, Ayarlanabilir	Plastik	Plastik	56,00
L5K13MEP123*	Açısal Makara Çift Yön, Ayarlanabilir	Plastik	Plastik	56,00
L5K13MEP124*	Açısal Makara Çift Yön, Ayarlanabilir	Plastik	Plastik	56,00
L5K13MEM121*	Açısal Makara Çift Yön	Plastik	Metal	55,00
L5K13MEM122*	Açısal Makara Çift Yön, Ayarlanabilir	Plastik	Metal	57,00
L5K13MEM123*	Açısal Makara Çift Yön, Ayarlanabilir	Plastik	Metal	57,00
L5K13MEL121*	Açısal Makara Çift Yön	Plastik	Lastik	65,00
L5K13MEL122*	Açısal Makara Çift Yön, Ayarlanabilir	Plastik	Lastik	67,00
L5K13MEL123*	Açısal Makara Çift Yön, Ayarlanabilir	Plastik	Lastik	67,00
L5K13MEL123A*	Açısal Makara Çift Yön, Ayarlanabilir	Plastik	Lastik	73,00
L5K13MEM124*	Açısal Makara Çift Yön, Ayarlanabilir	Plastik	Metal	57,00
L5K13PUM211*	Pim	Plastik	Metal	45,00
L5K13PUM211R*	Pim, Resetli	Plastik	Metal	51,00
L5K13PUP211	Pim	Plastik	Plastik	43,00
L5K13MUM331*	Doğrusal Makara	Plastik	Metal	48,00
L5K13MUM331R*	Doğrusal Makara, Resetli	Plastik	Metal	54,00
L5K13MUM332R*	Doğrusal Makara, Resetli	Plastik	Metal	54,00
L5K13SOM101	Spiral Tel	Plastik	Metal	50,00
L5K13SOM102	Spiral Kol	Plastik	Metal	50,00
L5K13SOM103	Spiral Kol	Plastik	Metal	50,00
L5K13SOP101	Spiral Kol	Plastik	Plastik-Metal	50,00
L5K13SOP102	Spiral Kol	Plastik	Plastik-Metal	50,00
L5K13SOP103	Spiral Kol	Plastik	Plastik-Metal	50,00
L5K13ROP101*	Rijit Çubuk	Plastik	Plastik	50,00
L5K13CPDE	Acil Stop	Plastik	Plastik	63,00
L5K13REM121	Rijit Çubuk	Plastik	Metal	60,00

## L5 Serisi, Plastik Gövde, Yavaş Hareketli, IP 65

Ürün Kodu	Uç Eleman Tipi	Duyar Blok Konstrüksiyonu	Uç Eleman Malzemesi	Birim Fiyatı (TL)
L5K23MEL123A	Açısal Makara, Çift Yön, Ayarlanabilir	Plastik	Lastik	69,00
L5K23SOM103	Spiral Kol	Plastik	Metal	46,00
L5K23LEM411*	Menteşe	Plastik	Metal	46,00
L5K23LEM412*	Menteşe	Plastik	Metal	46,00
L5K23LEM511*	Menteşe	Plastik	Metal	46,00
L5K23LEM621*	Menteşe	Plastik	Metal	46,00
L5K23LEM622*	Menteşe	Plastik	Metal	46,00
L5K23BEM621*	Döner Uç	Plastik	Metal	72,00
L5K23LUM321*	Kıvrık Anahtar	Plastik	Metal	63,00
L5K23LUM322*	Düz Anahtar	Plastik	Metal	63,00
L5K23LUM323	Toleranslı Anahtar	Plastik	Metal	69,00
L5K23MUM332R*	Doğrusal Makara, Resetli	Plastik	Metal	50,00
L5K23CPDE	Acil Stop	Plastik	Plastik	59,00
L5K23LUM324	Toleranslı Anahtar	Plastik	Metal	79,00

\* Pozitif açma özellikli ➔

Not: Değişik kontak blok alternatifleri için sayfa 35'deki yedek kontak blok tablosuna bakınız.





L51K13MIM311



L51K13MIP211



L51K13MEM121



L51K13MIM411



L51K13SOM101



L51K13MEM122



L51K13MEL122



L51K13SOM102



L51K13MUM331



L51K13MEM124



L51K13REF121



L51K13ROP101



L51K13HUM112



L51K23LUM321



L51K23LUM322



L51K23LUM323

## L51 Serisi, Metal Gövde, Ani Hareketli, IP 65

Ürün Kodu	Uç Eleman Tipi	Duyar Blok Konstrüksiyonu	Uç Eleman Malzemesi	Birim Fiyatı (TL)
L51K13MIP211	Açısal Makara Tek Yön	Metal	Plastik	92,00
L51K13MIP311*	Açısal Makara Tek Yön	Metal	Plastik	90,00
L51K13MIP411	Açısal Makara Tek Yön	Metal	Plastik	90,00
L51K13MIM211	Açısal Makara Tek Yön	Metal	Metal	93,00
L51K13MIM311*	Açısal Makara Tek Yön	Metal	Metal	91,00
L51K13MIM411*	Açısal Makara Tek Yön	Metal	Metal	91,00
L51K13MEP121*	Açısal Makara Çift Yön	Metal	Plastik	102,00
L51K13MEP122*	Açısal Makara Çift Yön, Ayarlanabilir	Metal	Plastik	103,00
L51K13MEP123*	Açısal Makara Çift Yön, Ayarlanabilir	Metal	Plastik	103,00
L51K13MEP124*	Açısal Makara Çift Yön, Ayarlanabilir	Metal	Plastik	103,00
L51K13MEP125*	Açısal Makara Çift Yön	Metal	Plastik-Metal	101,00
L51K13MEM121*	Açısal Makara Çift Yön	Metal	Metal	103,00
L51K13MEM122*	Açısal Makara Çift Yön, Ayarlanabilir	Metal	Metal	104,00
L51K13MEM123*	Açısal Makara Çift Yön, Ayarlanabilir	Metal	Metal	104,00
L51K13MEL121*	Açısal Makara Çift Yön	Metal	Lastik	114,00
L51K13MEL122*	Açısal Makara Çift Yön, Ayarlanabilir	Metal	Lastik	115,00
L51K13MEL123*	Açısal Makara Çift Yön, Ayarlanabilir	Metal	Lastik	115,00
L51K13MEL123A*	Açısal Makara Çift Yön, Ayarlanabilir	Metal	Lastik	121,00
L51K13MEM124*	Açısal Makara Çift Yön, Ayarlanabilir	Metal	Plastik-Metal	104,00
L51K13MEM125*	Açısal Makara Çift Yön	Metal	Metal	102,00
L51K13PUM211*	Pim	Metal	Plastik-Metal	84,00
L51K13MUM331*	Doğrusal Makara	Metal	Plastik-Metal	91,00
L51K13MUM331F	Doğrusal Makara, Kalıcı	Metal	Plastik-Metal	97,00
L51K13SOM101	Spiral Tel	Metal	Plastik-Metal	85,00
L51K13SOM102	Spiral Kol	Metal	Plastik-Metal	85,00
L51K13SOM103	Spiral Kol	Metal	Metal	85,00
L51K13SOP101	Spiral Kol	Metal	Plastik-Metal	85,00
L51K13SOP102	Spiral Kol	Metal	Plastik-Metal	85,00
L51K13SOP103	Spiral Kol	Metal	Plastik-Metal	85,00
L51K13ROP101*	Rijit Çubuk	Metal	Plastik	85,00
L51K13REF121	Rijit Çubuk	Metal	Fiber	99,00
L51K13REM121*	Rijit Çubuk	Metal	Metal	97,00
L51K13LEM411	Menteşe	Metal	Metal	84,00
L51K13LEM412	Menteşe	Metal	Metal	84,00
L51K13LEM511	Menteşe	Metal	Metal	84,00
L51K13LEM621	Menteşe	Metal	Metal	84,00
L51K13LEM622	Menteşe	Metal	Metal	84,00

## L51 Serisi, Metal Gövde, Yavaş Hareketli, IP 65

Ürün Kodu	Uç Eleman Tipi	Duyar Blok Konstrüksiyonu	Uç Eleman Malzemesi	Birim Fiyatı (TL)
L51K23LUM321*	Kıvrık Anahtar	Metal	Metal	93,00
L51K23LUM322*	Düz Anahtar	Metal	Metal	93,00
L51K23LUM323	Toleranslı Anahtar	Metal	Metal	101,00
L51K23LUM324	Toleranslı Anahtar	Metal	Metal	110,00
L51K23HUM111	Metal Halka	Metal	Metal	90,00
L51K23HUM112	Metal Halka, Resetli	Metal	Metal	122,00



L52K13MIM311



L52K13MIM411



L52K13MEP123



L52K13MEP124



L52K13MUM331



L52K13PUM211



L52K13REF121



L52K13REM121



L52K13MEL122



L52K13MIP211



L52K13MEL123



L52K13MEP211

## L52 Serisi, Metal Gövde, Ani Hareketli, IP 65

Ürün Kodu	Uç Eleman Tipi	Duyar Blok Konstrüksiyonu	Uç Eleman Malzemesi	Birim Fiyatı (TL)
L52K13MIP211	Açısal Makara Tek Yön	Metal	Plastik	109,00
L52K13MIP311*	Açısal Makara Tek Yön	Metal	Plastik	107,00
L52K13MIP411*	Açısal Makara Tek Yön	Metal	Plastik	107,00
L52K13MIM211	Açısal Makara Tek Yön	Metal	Metal	110,00
L52K13MIM311*	Açısal Makara Tek Yön	Metal	Metal	108,00
L52K13MIM411*	Açısal Makara Tek Yön	Metal	Metal	108,00
L52K13MEP121*	Açısal Makara Çift Yön	Metal	Plastik	119,00
L52K13MEP122*	Açısal Makara Çift Yön, Ayarlanabilir	Metal	Plastik	120,00
L52K13MEP123*	Açısal Makara Çift Yön, Ayarlanabilir	Metal	Plastik	120,00
L52K13MEP124*	Açısal Makara Çift Yön, Ayarlanabilir	Metal	Plastik	120,00
L52K13MEP125*	Açısal Makara Çift Yön	Metal	Plastik-Metal	118,00
L52K13MEM121*	Açısal Makara Çift Yön	Metal	Metal	120,00
L52K13MEM122*	Açısal Makara Çift Yön, Ayarlanabilir	Metal	Metal	121,00
L52K13MEM123*	Açısal Makara Çift Yön, Ayarlanabilir	Metal	Metal	121,00
L52K13MEL121*	Açısal Makara Çift Yön	Metal	Lastik	131,00
L52K13MEL122*	Açısal Makara Çift Yön, Ayarlanabilir	Metal	Lastik	132,00
L52K13MEL123*	Açısal Makara Çift Yön, Ayarlanabilir	Metal	Lastik	132,00
L52K13MEL123A*	Açısal Makara Çift Yön, Ayarlanabilir	Metal	Lastik	138,00
L52K13MEM124*	Açısal Makara Çift Yön, Ayarlanabilir	Metal	Metal	121,00
L52K13PUM211*	Pim	Metal	Metal	101,00
L52K13MUM331*	Doğrusal Makara	Metal	Metal	108,00
L52K13MUP331	Doğrusal Makara	Metal	Plastik	107,00
L52K13SOM101	Spiral Tel	Metal	Metal	102,00
L52K13SOM102	Spiral Kol	Metal	Metal	102,00
L52K13SOM103	Spiral Kol	Metal	Metal	102,00
L52K13SOP101	Spiral Kol	Metal	Plastik-Metal	102,00
L52K13SOP102	Spiral Kol	Metal	Plastik-Metal	102,00
L52K13SOP103	Spiral Kol	Metal	Plastik-Metal	102,00
L52K13ROP101*	Rijit Çubuk	Metal	Plastik	102,00
L52K13REF121	Rijit Çubuk	Metal	Fiber	116,00
L52K13REM121*	Rijit Çubuk	Metal	Metal	114,00
L52K13LEM411	Menteşe	Metal	Metal	101,00
L52K13LEM412	Menteşe	Metal	Metal	101,00
L52K13LEM511	Menteşe	Metal	Metal	101,00
L52K13LEM621	Menteşe	Metal	Metal	101,00
L52K13LEM622	Menteşe	Metal	Metal	101,00

\* Pozitif açma özellikli ⊕

Not: Değişik kontak blok alternatifleri için sayfa 35'deki yedek kontak blok tablosuna bakınız.



L52K23LUM111



L52K23LUM112



L52K23LUM322



L52K23LUM323

## L52 Serisi, Metal Gövde, Yavaş Hareketli, IP65

Ürün Kodu	Uç Eleman Tipi	Duyar Blok Konstrüksiyonu	Uç Eleman Malzemesi	Birim Fiyatı (TL)
L52K23LUM321*	Kıvrık Anahtar	Metal	Metal	110,00
L52K23LUM322*	Düz Anahtar	Metal	Metal	110,00
L52K23LUM323	Toleranslı Anahtar	Metal	Metal	118,00
L52K23LUM324	Toleranslı Anahtar	Metal	Metal	127,00
L52K23LUM111	Metal Halka	Metal	Metal	107,00
L52K23LUM112	Metal Halka, Resetli	Metal	Metal	139,00

\* Pozitif açma özellikli ⊕



L53K13MIM311



L53K13MIP211



L53K13MEL123



L53K13MEP125



L53K13PUM211



L53K13MEL123A



L53K13MEM121



L53K13MUM331



L53K13SOM102



L53K13SOP103



L53K23LEM621



L53K13MEM124

## L53 Serisi, Metal Gövde, Üç Girişli Ağır Şart, Ani Hareketli, IP 65

Ürün Kodu	Uç Eleman Tipi	Duyar Blok Konstrüksiyonu	Uç Eleman Malzemesi	Birim Fiyatı (TL)
L53K13MIP211	Açısal Makara Tek Yön	Metal	Plastik	106,00
L53K13MIP311*	Açısal Makara Tek Yön	Metal	Plastik	104,00
L53K13MIP411*	Açısal Makara Tek Yön	Metal	Plastik	104,00
L53K13MIM211	Açısal Makara Tek Yön (22 mm)	Metal	Metal	107,00
L53K13MIM311*	Açısal Makara Tek Yön	Metal	Metal	105,00
L53K13MEP121*	Açısal Makara Çift Yön	Metal	Plastik	116,00
L53K13MEP122*	Açısal Makara Çift Yön, Ayarlanabilir	Metal	Plastik	117,00
L53K13MEP123*	Açısal Makara Çift Yön, Ayarlanabilir	Metal	Plastik	117,00
L53K13MEP124*	Açısal Makara Çift Yön, Ayarlanabilir	Metal	Plastik	117,00
L53K13MEP125*	Açısal Makara Çift Yön, Ayarlanabilir	Metal	Plastik	115,00
L53K13MEM121*	Açısal Makara Çift Yön	Metal	Metal	117,00
L53K13MEM122*	Açısal Makara Çift Yön, Ayarlanabilir	Metal	Metal	118,00
L53K13MEM123*	Açısal Makara Çift Yön, Ayarlanabilir	Metal	Metal	118,00
L53K13MEL121*	Açısal Makara Çift Yön	Metal	Lastik	128,00
L53K13MEL122*	Açısal Makara Çift Yön, Ayarlanabilir	Metal	Lastik	129,00
L53K13MEL123*	Açısal Makara Çift Yön, Ayarlanabilir	Metal	Lastik	129,00
L53K13MEL123A*	Açısal Makara Çift Yön, Ayarlanabilir	Metal	Lastik	135,00
L53K13MEM124*	Açısal Makara Çift Yön, Ayarlanabilir	Metal	Metal	118,00
L53K13MEM125*	Açısal Makara Çift Yön	Metal	Metal	116,00
L53K13PUM211*	Pim	Metal	Metal	98,00
L53K13MUM331*	Doğrusal Makara	Metal	Metal	105,00
L53K13MUP331	Doğrusal Makara	Metal	Plastik	105,70
L53K13SOM101	Spiral Tel	Metal	Metal	99,00
L53K13SOM102	Spiral Kol	Metal	Metal	99,00
L53K13SOM103	Spiral Kol	Metal	Metal	99,00
L53K13SOP101	Spiral Kol	Metal	Plastik-Metal	99,00
L53K13SOP102	Spiral Kol	Metal	Plastik-Metal	99,00
L53K13SOP103	Spiral Kol	Metal	Plastik-Metal	99,00
L53K13ROP101*	Rijit Çubuk	Metal	Plastik	99,00
L53K13REF121	Rijit Çubuk	Metal	Fiber	113,00
L53K13REM121	Rijit Çubuk	Metal	Metal	111,00
L53K13LEM411	Menteşe	Metal	Metal	98,00
L53K13LEM412	Menteşe	Metal	Metal	98,00
L53K13LEM511	Menteşe	Metal	Metal	98,00
L53K13LEM621	Menteşe	Metal	Metal	98,00
L53K13LEM622	Menteşe	Metal	Metal	98,00

Not: Değişik kontak blok alternatifleri için sayfa 35'deki yedek kontak blok tablosuna bakınız.



L53K23HUM111



L53K23HUM112



L53K23LUM321



L53K23LUM323

## L53 Serisi, Metal Gövde, Üç Girişli Ağır Şart, Yavaş Hareketli, IP 65

Ürün Kodu	Uç Eleman Tipi	Duyar Blok Konstrüksiyonu	Uç Eleman Malzemesi	Birim Fiyatı (TL)
L53K23LUM321	Anahtar	Metal	Metal	107,00
L53K23LUM322	Anahtar	Metal	Metal	107,00
L53K23HUM111	Metal Halka	Metal	Metal	104,00
L53K23HUM112	Metal Halka, Resetli	Metal	Metal	136,00



L54K16MIP211



L54K16MIM211



L54K16MIP311



L54K16MIM311



L54K16MEP121



L54K16MEM121



L54K16MEM122



L54K16MEP124

## L54 Serisi, Metal Gövde, Çift Kontak Blok, Ani ve Yavaş Hareketli IP65

Ürün Kodu	Uç Eleman Tipi	Duyar Blok Konstrüksiyonu	Uç Eleman Malzemesi	Birim Fiyatı (TL)
L54K16MIP211	Açısal Makara Tek Yön	Metal	Plastik	216,00
L54K16MIM211	Açısal Makara Tek Yön	Metal	Metal	217,00
L54K16MIP311	Açısal Makara Tek Yön	Metal	Plastik	214,00
L54K16MIM311	Açısal Makara Tek Yön	Metal	Metal	215,00
L54K16MEP121	Açısal Makara Çift Yön	Metal	Plastik	226,00
L54K16MEM121	Açısal Makara Çift Yön	Metal	Metal	227,00
L54K16MEP122	Açısal Makara Çift Yön Ayarlanabilir	Metal	Plastik	227,00
L54K16MEM122	Açısal Makara Çift Yön	Metal	Metal	228,00
L54K16MEP123	Açısal Makara Çift Yön Ayarlanabilir	Metal	Plastik	227,00
L54K16MEM123	Açısal Makara Çift Yön Ayarlanabilir	Metal	Metal	228,00
L54K16MEP124	Açısal Makara Çift Yön Ayarlanabilir	Metal	Plastik	227,00
L54K16MEM124	Açısal Makara Çift Yön Ayarlanabilir	Metal	Metal	228,00
L54K16MEL121	Açısal Makara Çift Yön	Metal	Lastik	238,00
L54K16MEL122	Açısal Makara Çift Yön	Metal	Lastik	239,00
L54K16MEL123	Açısal Makara Çift Yön Ayarlanabilir	Metal	Lastik	239,00
L54K16PUM211	Pim	Metal	Metal	208,00
L54K16MUM331	Doğrusal Makara	Metal	Metal	215,00



L54K16MEM123



L54K16MEM124



L54K16PUM211



L54K16MEL121



L54K16MEL123



L54K16MEP122



L54K16MUM331



L61K13PUM211



L61K13MUM331



L61K13MEM121



L61K13MEP121

## L61 Serisi, Metal Gövde, Kablolu, Ani Hareketli, IP 67 (2 mt kablolu)

Ürün Kodu	Uç Eleman Tipi	Duyar Blok Konstrüksiyonu	Uç Eleman Malzemesi	Birim Fiyatı (TL)
L61K13MUM331*	Doğrusal Makara	Metal	Metal	137,00
L61K13PUM211*	Pim	Metal	Metal	132,00
L61K13MEM121*	Açısal Makara Çift Yön	Metal	Metal	145,00
L61K13MEP121*	Açısal Makara Çift Yön	Metal	Plastik	144,00



L66K13MUM331



L66K13MEP121



L66K13PUM211



L66K13MEM121

## L66 Serisi, Plastik Gövde, Kablolu, Ani Hareketli, IP 67 (2 mt kablolu)

Ürün Kodu	Uç Eleman Tipi	Duyar Blok Konstrüksiyonu	Uç Eleman Malzemesi	Birim Fiyatı (TL)
L66K13MUM331*	Doğrusal Makara	Metal	Metal	122,00
L66K13PUM211*	Pim	Metal	Metal	114,00
L66K13MEM121*	Açısal Makara Çift Yön	Plastik	Metal	130,00
L66K13MEP121*	Açısal Makara Çift Yön	Plastik	Plastik	129,00

\* Pozitif açma özelliği →

## Sınır Şalter Grubu Yedekleri

### Yedekler - Duyar Blok

Ürün Kodu	Kullanıldığı Gövde Tipi	Uç Eleman Tipi	Uç Eleman Malzemesi	Özellikler	Kutu Adedi	Birim Fiyatı (TL)
LD11MIP111	L1,L4	Açısal Makara Tek Yön	Plastik	Sac Konstrüksiyon	20	23,00
LD22MIP211	L1,L4	Açısal Makara Tek Yön	Metal	Sac Konstrüksiyon	20	24,00
LD22MIP211	L1,L2,L4	Açısal Makara Tek Yön	Plastik	Metal Konstrüksiyon	20	43,00
LD22MIM211	L1,L2,L4	Açısal Makara Tek Yön	Metal	Metal Konstrüksiyon	20	44,00
LD23MIP311	L1,L2,L3,L4	Açısal Makara Tek Yön	Plastik	Plastik Konstrüksiyon	20	23,00
LD23MIM311	L1,L2,L3,L4	Açısal Makara Tek Yön	Metal	Plastik Konstrüksiyon	20	24,00
LD23MIP411	L3	Açısal Makara Tek Yön	Plastik	Plastik Konstrüksiyon Açılı	20	24,00
LD23MIM411	L3	Açısal Makara Tek Yön	Metal	Plastik Konstrüksiyon Açılı	20	25,00
LD23MEP121	L1,L2,L3,L4	Açısal Makara Çift Yön	Plastik	Plastik Konstrüksiyon - Döner Kol	20	29,00
LD23MEM121	L1,L2,L3,L4	Açısal Makara Çift Yön	Metal	Plastik Konstrüksiyon - Döner Kol	20	30,00
LD23PUM211	L1,L2,L3,L4	Pim	Metal	Plastik Konstrüksiyon	20	16,00
LD23MUM331	L1,L2,L3,L4	Makaralı Pim	Metal	Plastik Konstrüksiyon	20	23,00
LD23SOM101	L1,L2,L3	Spiral Tel	Metal	Plastik Konstrüksiyon - Çok Yönlü	20	25,00
LD23SOM102	L1,L2,L3	Spiral Kol	Metal	Plastik Konstrüksiyon - Çok Yönlü	20	25,00
LD23SOP101	L1,L2,L3	Spiral Kol	Plastik	Plastik Konstrüksiyon - Çok Yönlü	20	25,00
LD23SOP102	L1,L2,L3	Spiral Kol	Plastik	Plastik Konstrüksiyon - Çok Yönlü	20	25,00
LD23SOP103	L1,L2,L3	Spiral Kol	Plastik	Plastik Konstrüksiyon - Çok Yönlü	20	25,00
LD23ROP101	L1,L2,L3	Rijit Çubuk	Plastik	Plastik Konstrüksiyon - Çok Yönlü	20	25,00
LD23MEL121	L1,L2,L3	Açısal Makara Çift Yön	Lastik	Plastik Konstrüksiyon - Döner Kol	20	40,00
LD23MEP123	L2,L3	Açısal Makara Çift Yön	Plastik	Plastik Konstrüksiyon - Döner Kol	20	31,00
LD23MEM123	L2,L3	Açısal Makara Çift Yön	Metal	Plastik Konstrüksiyon - Döner Kol	20	32,00
LD33MIM311	L5	Açısal Makara Tek Yön	Metal	Plastik Konstrüksiyon Açılı	20	16,00
LD33MIP311	L5	Açısal Makara Tek Yön	Plastik	Plastik Konstrüksiyon Açılı	20	15,00
LD33MIP411	L5	Açısal Makara Tek Yön	Plastik	Plastik Konstrüksiyon Açılı	20	14,00
LD33MEP121	L5	Açısal Makara Çift Yön	Plastik	Plastik Konstrüksiyon - Döner Kol	20	20,00
LD33MEP122	L5	Açısal Makara Çift Yön	Plastik	Plastik Konstrüksiyon - Döner Kol	20	22,00
LD33MEP123	L5	Açısal Makara Çift Yön	Plastik	Plastik Konstrüksiyon - Döner Kol	20	22,00
LD33MEM122	L5	Açısal Makara Çift Yön	Metal	Plastik Konstrüksiyon - Döner Kol	20	23,00
LD33MEL121	L5	Açısal Makara Çift Yön	Lastik	Plastik Konstrüksiyon - Döner Kol	20	31,00
LD33MEL122	L5	Açısal Makara Çift Yön	Lastik	Plastik Konstrüksiyon - Döner Kol	20	33,00
LD33MEL123	L5	Açısal Makara Çift Yön	Lastik	Plastik Konstrüksiyon - Döner Kol	20	33,00
LD33MEL124	L5	Açısal Makara Çift Yön	Lastik	Plastik Konstrüksiyon - Döner Kol	20	33,00
LD33MUP331	L5	Makaralı Pim	Plastik	Plastik Konstrüksiyon	20	14,00
LD33MUM331	L5	Makaralı Pim	Metal	Plastik Konstrüksiyon	20	14,00
LD33CPDE	L5	Acil Stop	Plastik	Plastik Konstrüksiyon	20	29,00
LD33CPA	L5	Buton Adaptörü	-	-	20	3,60
LA33LUM320	L5,L51,L52,L53	Düz Anahtar	Metal	-	20	4,10
LA33LUM321	L5,L51,L52,L53	Kıvrık Anahtar	Metal	-	20	4,10
LA33LUM323	L5,L51,L52,L53	Toleranslı Emn. Anahtarı	Plastik	-	20	12,50
LA33LUM324	L5,L51,L52,L53	Toleranslı Emn. Anahtarı	Plastik	-	20	21,50



LD11MIP111



LD22MIP211



LD23MIP311



LD23MEM121



LD23SOP101



LD23ROP101



LD33MEP122



LD23SOP103



LD33MIP311



LD33MUM331



LA33LUM323



LA33LUM324





LD51SOM102



LD51SOP102



LD51MEP121



LD51MIP311



LD51MUM331



LD51MEM124



LD51MEM123



LD51MEP123



LK20K13



LK20K25



LK20K28



LK10K13



LK11K13



L5K13



L52K13

## Yedekler - Duyar Blok

Ürün Kodu	Kullanıldığı Gövde Tipi	Uç Eleman Tipi	Uç Eleman Malzemesi	Özellikler	Kutu Adedi	Birim Fiyatı(TL)
LD33SOM101	L5	Spiral Tel	Metal	Plastik Konstrüksiyon - Çok Yönlü	20	16,00
LD33SOP101	L5	Spiral Tel	Plastik	Plastik Konstrüksiyon - Çok Yönlü	20	16,00
LD33SOM102	L5	Spiral Kol	Metal	Plastik Konstrüksiyon - Çok Yönlü	20	16,00
LD33SOP102	L5	Spiral Kol	Plastik	Plastik Konstrüksiyon - Çok Yönlü	20	16,00
LD33LUM321	L5	Menteşe	Metal	Metal Konstrüksiyon - Döner Kol	20	33,00
LD33LUM322	L5	Menteşe	Metal	Metal Konstrüksiyon - Döner Kol	20	33,00
LD33LEM622	L5	Menteşe	Metal	Metal Konstrüksiyon - Döner Kol	20	16,00
LD33BEM621	L5	Döner Uç	Menteşe	Met. Konstrüksiyon - Döner Uç	20	42,00
LD33REF121	L5	Rijit Çubuk	Fiber	Plastik Konstrüksiyon - Döner Kol	20	28,00
LD51MIM311	L51, L52	Açısal Makara TekYön	Metal	Metal Konstrüksiyon	20	25,00
LD51MIP211	L51, L52	Açısal Makara TekYön	Plastik	Metal Konstrüksiyon	20	26,00
LD51MIP311	L51, L52	Açısal Makara Çift Yön	Plastik	Metal Konstrüksiyon - Döner Kol	20	24,00
LD51MEP121	L51, L52	Açısal Makara Çift Yön	Plastik	Metal Konstrüksiyon - Döner Kol	20	36,00
LD51MEM121	L51, L52	Açısal Makara Çift Yön	Metal	Metal Konstrüksiyon - Döner Kol	20	37,00
LD51MEP123	L51, L52	Açısal Makara Çift Yön	Plastik	Metal Konstrüksiyon - Uzun Döner Kol	20	37,00
LD51MEM123	L51, L52	Açısal Makara Çift Yön	Metal	Metal Konstrüksiyon - Uzun Döner Kol	20	38,00
LD51MEM124	L51, L52	Açısal Makara Çift Yön	Metal	Metal Konstrüksiyon - Uzun Döner Kol	20	38,00
LD51MEL121	L51, L52	Açısal Makara Çift Yön	Lastik	Plastik Konstrüksiyon-Döner Kol	20	48,00
LD51MEL122	L51, L52	Açısal Makara Çift Yön	Lastik	Plastik Konstrüksiyon - Döner Kol	20	49,00
LD51MUM331	L51, L52	Makaralı Pim	Metal	Metal Konstrüksiyon	20	25,00
LD51SOP101	L51, L52	Spiral Tel	Plastik	Metal Konstrüksiyon - Çok Yönlü	20	19,00
LD51SOP102	L51, L52	Spiral Kol	Plastik	Metal Konstrüksiyon - Çok Yönlü	20	19,00
LD51SOM102	L51, L52	Spiral Kol	Metal	Metal Konstrüksiyon - Çok Yönlü	20	19,00
LD53MIM311	L53, L54	Açısal Makara Tek Yön	Metal	Metal Konstrüksiyon	20	25,00
LD53MIP211	L53, L54	Açısal Makara Tek Yön	Plastik	Metal Konstrüksiyon	20	26,00
LD53MIP311	L53, L54	Açısal Makara Çift Yön	Plastik	Metal Konstrüksiyon - Döner Kol	20	24,00
LD53MEP121	L53, L54	Açısal Makara Çift Yön	Plastik	Metal Konstrüksiyon - Döner Kol	20	36,00
LD53MEM121	L53, L54	Açısal Makara Çift Yön	Metal	Metal Konstrüksiyon - Döner Kol	20	37,00
LD53MEP123	L53, L54	Açısal Makara Çift Yön	Plastik	Metal Konstrüksiyon - Uzun Döner Kol	20	37,00
LD53MEM123	L53, L54	Açısal Makara Çift Yön	Metal	Metal Konstrüksiyon - Uzun Döner Kol	20	38,00
LD53MEM124	L53, L54	Açısal Makara Çift Yön	Metal	Metal Konstrüksiyon - Uzun Döner Kol	20	38,00
LD53MEL121	L53, L54	Açısal Makara Çift Yön	Lastik	Plastik Konstrüksiyon - Döner Kol	20	48,00
LD53MEL122	L53, L54	Açısal Makara Çift Yön	Lastik	Plastik Konstrüksiyon - Döner Kol	20	49,00
LD53MUM331	L53, L54	Makaralı Pim	Metal	Metal Konstrüksiyon	20	25,00
LD53SOP101	L53, L54	Spiral Tel	Metal	Metal Konstrüksiyon - Çok Yönlü	20	19,00
LD53SOP102	L53, L54	Spiral Kol	Plastik	Metal Konstrüksiyon - Çok Yönlü	20	19,00
LD53SOM102	L53, L54	Spiral Kol	Metal	Metal Konstrüksiyon - Çok Yönlü	20	19,00

## Yedekler - Kontak Blok

Ürün Kodu	Hareket Tipi	Kontakt Düzeni	Pim Tipi	Kullanıldığı Gövde Tipi	Kutu Adedi	Birim Fiyatı (TL)
LK10K13	Ani	1 NK + 1 NA	Kısa	L4	30	38,00
LK10K23	Yavaş	1 NK + 1 NA	Kısa	L4	30	38,00
LK11K13	Ani	1 NK + 1 NA	Uzun	L4	30	38,00
LK11K23	Yavaş	1 NK + 1 NA	Uzun	L4	30	38,00
LK20K12	Ani	1NK + 1 NK	Kısa	L1, L2, L3, L5, L51, L52, L53, L54	30	34,00
LK20K13*	Ani	1 NK + 1 NA	Kısa	L1, L2, L3, L5, L51, L52, L53, L54	30	29,00
LK20K23*	Yavaş	1 NK + 1 NA	Kısa	L1, L2, L3, L5, L51, L52, L53, L54	30	25,00
LK20K25*	Yavaş	2 NK + 1 NA	Kısa	L1, L2, L3, L5, L51, L52, L53, L54	30	46,00
LK20K27*	Yavaş	1 NK + 2 NA	Kısa	L1, L2, L3, L5, L51, L52, L53, L54	30	46,00
LK20K28*	Yavaş	1 NK + 1 NK (Sıralı)	Kısa	L1-L54-CSM10	10	34,00
LK20K29*	Yavaş	1 NK + 1 NA	Bindirmeli Kısa	L1, L2, L3, L5, L51, L52, L53, L54	30	29,00

## Yedekler - Gövde

Ürün Kodu	Gövde Tipi	Kutu Adedi	Birim Fiyatı (TL)
L1K13	Alüminyum	1	113,00
L2K13	Alüminyum	1	83,00
L3K13	Plastik	1	36,50
L5K13	Plastik	1	34,00
L51K13	Metal	1	66,00
L52K13	Metal	1	83,00
L53K13	Metal	1	80,00
L54K16	Metal	1	190,00

\* Pozitif açma özelliği



SCM30NP1PSX



SMB10LSZ-B15



SPQ50RP2CSX



SIM12NM1RC2



SIQ18FP1NC2



SMS10LC2-S15



SKM12P4YXV2

# Sensörler

## S Serisi Sensörler

- Hızlı anahtarlama kapasitesi
- Kolay montaj
- Ağır endüstriyel şartlarda çalışabilme
- Kısa devre ve aşırı yük koruması
- Ters polarite koruması

## Endüktif Yaklaşım Anahtarları (Üç Telli), IP67

Ürün Kodu	Gövde Şekli	Çalışma Gerilimi	Algılama Mesafesi	Montaj Tipi	Anahtarlama Frekansı	Bağlantı	Çıkış	Birim Fiyatı (TL)
 SIM12FM1PC2	Silindir 12	10-30 V DC	2 mm	Düz	800 Hz	Kablolu (2 m)	NPN-NA	77,00
 SIM12FM1NSX	Silindir 12	10-30 V DC	2 mm	Düz	800 Hz	M12 Konnektörlü	NPN-NA	89,00
 SIM12FM1OC2	Silindir 12	10-30 V DC	2 mm	Düz	800 Hz	Kablolu (2 m)	NPN-NK	77,00
 SIM12FM1OSX	Silindir 12	10-30 V DC	2 mm	Düz	800 Hz	M12 Konnektörlü	NPN-NK	89,00
 SIM12FM1PC2	Silindir 12	10-30 V DC	2 mm	Düz	800 Hz	Kablolu (2 m)	PNP-NA	77,00
 SIM12FM1PSX	Silindir 12	10-30 V DC	2 mm	Düz	800 Hz	M12 Konnektörlü	PNP-NA	89,00
 SIM12FM1RC2	Silindir 12	10-30 V DC	2 mm	Düz	800 Hz	Kablolu (2 m)	PNP-NK	77,00
 SIM12FM1RSX	Silindir 12	10-30 V DC	2 mm	Düz	800 Hz	M12 Konnektörlü	PNP-NK	89,00
 SIM12NM1NC2	Silindir 12	10-30 V DC	4 mm	Çıkık	400 Hz	Kablolu (2 m)	NPN-NA	77,00
 SIM12NM1NSX	Silindir 12	10-30 V DC	4 mm	Çıkık	400 Hz	M12 Konnektörlü	NPN-NA	89,00
 SIM12NM1OC2	Silindir 12	10-30 V DC	4 mm	Çıkık	400 Hz	Kablolu (2 m)	NPN-NK	77,00
 SIM12NM1OSX	Silindir 12	10-30 V DC	4 mm	Çıkık	400 Hz	M12 Konnektörlü	NPN-NK	89,00
 SIM12NM1PC2	Silindir 12	10-30 V DC	4 mm	Çıkık	400 Hz	Kablolu (2 m)	PNP-NA	77,00
 SIM12NM1PSX	Silindir 12	10-30 V DC	4 mm	Çıkık	400 Hz	M12 Konnektörlü	PNP-NA	89,00
 SIM12NM1RC2	Silindir 12	10-30 V DC	4 mm	Çıkık	400 Hz	Kablolu (2 m)	PNP-NK	77,00
 SIM12NM1RSX	Silindir 12	10-30 V DC	4 mm	Çıkık	400 Hz	M12 Konnektörlü	PNP-NK	89,00
 SIM18FM1NC2	Silindir 18	10-30 V DC	5 mm	Düz	800 Hz	Kablolu (2 m)	NPN-NA	119,00
 SIM18FM1OC2	Silindir 18	10-30 V DC	5 mm	Düz	800 Hz	Kablolu (2 m)	NPN-NK	119,00
 SIM18FM1PC2	Silindir 18	10-30 V DC	5 mm	Düz	800 Hz	Kablolu (2 m)	PNP-NA	119,00
 SIM18FM1RC2	Silindir 18	10-30 V DC	5 mm	Düz	800 Hz	Kablolu (2 m)	PNP-NK	119,00
 SIM18NM1NC2	Silindir 18	10-30 V DC	8 mm	Çıkık	400 Hz	Kablolu (2 m)	NPN-NA	119,00
 SIM18NM1OC2	Silindir 18	10-30 V DC	8 mm	Çıkık	400 Hz	Kablolu (2 m)	NPN-NK	119,00
 SIM18NM1PC2	Silindir 18	10-30 V DC	8 mm	Çıkık	400 Hz	Kablolu (2 m)	PNP-NA	119,00
 SIM18NM1RC2	Silindir 18	10-30 V DC	8 mm	Çıkık	400 Hz	Kablolu (2 m)	PNP-NK	119,00
 SIM30FM1NC2	Silindir 30	10-30 V DC	10 mm	Düz	400 Hz	Kablolu (2 m)	NPN-NA	137,00
 SIM30FM1NSX	Silindir 30	10-30 V DC	10 mm	Düz	400 Hz	M12 Konnektörlü	NPN-NA	149,00
 SIM30FM1OC2	Silindir 30	10-30 V DC	10 mm	Düz	400 Hz	Kablolu (2 m)	NPN-NK	137,00
 SIM30FM1OSX	Silindir 30	10-30 V DC	10 mm	Düz	400 Hz	M12 Konnektörlü	NPN-NK	149,00
 SIM30FM1PC2	Silindir 30	10-30 V DC	10 mm	Düz	400 Hz	Kablolu (2 m)	PNP-NA	137,00
 SIM30FM1PSX	Silindir 30	10-30 V DC	10 mm	Düz	400 Hz	M12 Konnektörlü	PNP-NA	149,00
 SIM30FM1RC2	Silindir 30	10-30 V DC	10 mm	Düz	400 Hz	Kablolu (2 m)	PNP-NK	137,00
 SIM30FM1RSX	Silindir 30	10-30 V DC	10 mm	Düz	400 Hz	M12 Konnektörlü	PNP-NK	149,00
 SIM30NM1NC2	Silindir 30	10-30 V DC	15 mm	Çıkık	200 Hz	Kablolu (2 m)	NPN-NA	137,00
 SIM30NM1NSX	Silindir 30	10-30 V DC	15 mm	Çıkık	200 Hz	M12 Konnektörlü	NPN-NA	149,00
 SIM30NM1OC2	Silindir 30	10-30 V DC	15 mm	Çıkık	200 Hz	Kablolu (2 m)	NPN-NK	137,00
 SIM30NM1OSX	Silindir 30	10-30 V DC	15 mm	Çıkık	200 Hz	M12 Konnektörlü	NPN-NK	149,00
 SIM30NM1PC2	Silindir 30	10-30 V DC	15 mm	Çıkık	200 Hz	Kablolu (2 m)	PNP-NA	137,00
 SIM30NM1PSX	Silindir 30	10-30 V DC	15 mm	Çıkık	200 Hz	M12 Konnektörlü	PNP-NA	149,00
 SIM30NM1RC2	Silindir 30	10-30 V DC	15 mm	Çıkık	200 Hz	Kablolu (2 m)	PNP-NK	137,00
 SIM30NM1RSX	Silindir 30	10-30 V DC	15 mm	Çıkık	200 Hz	M12 Konnektörlü	PNP-NK	149,00
 SIQ18FP1NC2	Kare 18	10-30V DC	5 mm	Düz	800 Hz	Kablolu (2 m)	NPN-NA	77,00
 SIQ18FP1NC7	Kare 18	10-30V DC	5 mm	Düz	800 Hz	Kablolu (7 m)	NPN-NA	95,00
 SIQ18FP1OC2	Kare 18	10-30V DC	5 mm	Düz	800 Hz	Kablolu (2 m)	NPN-NK	77,00
 SIQ18FP1OC7	Kare 18	10-30V DC	5 mm	Düz	800 Hz	Kablolu (7 m)	NPN-NK	95,00
 SIQ18FP1PC2	Kare 18	10-30V DC	5 mm	Düz	800 Hz	Kablolu (2 m)	PNP-NA	77,00
 SIQ18FP1PC7	Kare 18	10-30V DC	5 mm	Düz	800 Hz	Kablolu (7 m)	PNP-NA	95,00
 SIQ18FP1RC2	Kare 18	10-30V DC	5 mm	Düz	800 Hz	Kablolu (2 m)	PNP-NK	77,00
 SIQ18FP1RC7	Kare 18	10-30V DC	5 mm	Düz	800 Hz	Kablolu (7 m)	PNP-NK	95,00
 SIQ18NP1NC2	Kare 18	10-30V DC	8 mm	Çıkık	400 Hz	Kablolu (2 m)	NPN-NA	77,00
 SIQ18NP1NC7	Kare 18	10-30V DC	8 mm	Çıkık	400 Hz	Kablolu (7 m)	NPN-NA	95,00
 SIQ18NP1OC2	Kare 18	10-30V DC	8 mm	Çıkık	400 Hz	Kablolu (2 m)	NPN-NK	77,00
 SIQ18NP1OC7	Kare 18	10-30V DC	8 mm	Çıkık	400 Hz	Kablolu (7 m)	NPN-NK	95,00
 SIQ18NP1PC2	Kare 18	10-30V DC	8 mm	Çıkık	400 Hz	Kablolu (2 m)	PNP-NA	77,00
 SIQ18NP1PC7	Kare 18	10-30V DC	8 mm	Çıkık	400 Hz	Kablolu (7 m)	PNP-NA	95,00
 SIQ18NP1RC2	Kare 18	10-30V DC	8 mm	Çıkık	400 Hz	Kablolu (2 m)	PNP-NK	77,00
 SIQ18NP1RC7	Kare 18	10-30V DC	8 mm	Çıkık	400 Hz	Kablolu (7 m)	PNP-NK	95,00



SCM18NP1NC2



SCM30NP1PC2

**Kapatif Yaklaşım Anahtarları (Üç Telli), IP65**

Ürün Kodu	Gövde Şekli	Çalışma Gerilimi	Algılama Mesafesi	Gövde Tipi	Bağlantı	Çıkış	Birim Fiyatı (TL)
SCM18NP1NC2	Silindir 18	10-30 V DC	2-10 mm	Plastik	Kablolu (2 m)	NPN-NA	185,00
SCM18NP1OC2	Silindir 18	10-30 V DC	2-10 mm	Plastik	Kablolu (2 m)	NPN-NK	185,00
SCM18NP1PC2	Silindir 18	10-30 V DC	2-10 mm	Plastik	Kablolu (2 m)	PNP-NA	185,00
SCM18NP1RC2	Silindir 18	10-30 V DC	2-10 mm	Plastik	Kablolu (2 m)	PNP-NK	185,00
SCM30NM1NC2	Silindir 30	10-30 V DC	3-15 mm	Metal	Kablolu (2 m)	NPN-NA	245,00
SCM30NM1NSX	Silindir 30	10-30 V DC	3-15 mm	Metal	M12 Konnektörlü	NPN-NA	257,00
SCM30NM1OC2	Silindir 30	10-30 V DC	3-15 mm	Metal	Kablolu (2 m)	NPN-NK	245,00
SCM30NM1OSX	Silindir 30	10-30 V DC	3-15 mm	Metal	M12 Konnektörlü	NPN-NK	257,00
SCM30NM1PC2	Silindir 30	10-30 V DC	3-15 mm	Metal	Kablolu (2 m)	PNP-NA	245,00
SCM30NM1PSX	Silindir 30	10-30 V DC	3-15 mm	Metal	M12 Konnektörlü	PNP-NA	257,00
SCM30NM1RC2	Silindir 30	10-30 V DC	3-15 mm	Metal	Kablolu (2 m)	PNP-NK	245,00
SCM30NM1RSX	Silindir 30	10-30 V DC	3-15 mm	Metal	M12 Konnektörlü	PNP-NK	257,00
SCM30NP1NC2	Silindir 30	10-30 V DC	3-15 mm	Plastik	Kablolu (2 m)	NPN-NA	199,00
SCM30NP1NSX	Silindir 30	10-30 V DC	3-15 mm	Plastik	M12 Konnektörlü	NPN-NA	211,00
SCM30NP1OC2	Silindir 30	10-30 V DC	3-15 mm	Plastik	Kablolu (2 m)	NPN-NK	199,00
SCM30NP1OSX	Silindir 30	10-30 V DC	3-15 mm	Plastik	M12 Konnektörlü	NPN-NK	211,00
SCM30NP1PC2	Silindir 30	10-30 V DC	3-15 mm	Plastik	Kablolu (2 m)	PNP-NA	199,00
SCM30NP1PSX	Silindir 30	10-30 V DC	3-15 mm	Plastik	M12 Konnektörlü	PNP-NA	211,00
SCM30NP1RC2	Silindir 30	10-30 V DC	3-15 mm	Plastik	Kablolu (2 m)	PNP-NK	199,00
SCM30NP1RSX	Silindir 30	10-30 V DC	3-15 mm	Plastik	M12 Konnektörlü	PNP-NK	211,00



SPM18DP4DC2



SPQ50RP2CSX

**Fotoelektrik Yaklaşım Anahtarları (Dört Telli), IP65**

Ürün Kodu	Gövde Şekli	Çalışma Gerilimi	Algılama Mesafesi	Çalışma Modu	Tepki Süresi	Bağlantı	Çıkış	Birim Fiyatı (TL)
SPM18DP4DC2	Silindir 18	10-30 V DC	400 mm	Cisimden Yansımali	2ms	Kablolu (2 m)	PNP 1NA+1NK	200,00
SPM18DP4EC2	Silindir 18	10-30 V DC	400 mm	Cisimden Yansımali	2ms	Kablolu (2 m)	NPN 1NA+1NK	200,00
SPQ50RP2CC2	Kare 50	24-240V AC/DC	7 m	Reflektörden Yansımali	Max. 20ms	Kablolu (2 m)	Röle Çıkışlı	250,00
SPQ50RP2CSX	Kare 50	24-240V AC/DC	7 m	Reflektörden Yansımali	Max. 20ms	Konnektörlü M12*4	Röle Çıkışlı	250,00

YENİ





SMB31LC2-B15

**Manyetik Siviçler, IP68**

Ürün Kodu	Gövde Şekli	Devre Şeması	Montaj Tipi	Gövde Bağlantı	Özellik	Algılama Mesafesi	Kutu Adedi	Birim Fiyatı (TL)
SMB10LC2-B1*	Dikdörtgen 78 mm	1NK+1NA	Sol Çıkışlı	Kablolu 2 M		5 mm / 8 mm	1	265,00
SMB10LSZ-B1*	Dikdörtgen 78 mm	1NK+1NA	Sol Çıkışlı	Konnektörlü M8*4		5 mm / 8 mm	1	280,00
SMB10RC2-B1*	Dikdörtgen 78 mm	1NK+1NA	Sağ Çıkışlı	Kablolu 2 M		5 mm / 8 mm	1	265,00
SMB10RSZ-B1*	Dikdörtgen 78 mm	1NK+1NA	Sağ Çıkışlı	Konnektörlü M8*4		5 mm / 8 mm	1	280,00
SMB11LC2-B1*	Dikdörtgen 78 mm	1NK+1NA	Sol Çıkışlı	Kablolu 2 M	Ledli	5 mm / 8 mm	1	275,00
SMB11LSZ-B1*	Dikdörtgen 78 mm	1NK+1NA	Sol Çıkışlı	Konnektörlü M8*4	Ledli	5 mm / 8 mm	1	290,00
SMB11RC2-B1*	Dikdörtgen 78 mm	1NK+1NA	Sağ Çıkışlı	Kablolu 2 M	Ledli	5 mm / 8 mm	1	275,00
SMB11RSZ-B1*	Dikdörtgen 78 mm	1NK+1NA	Sağ Çıkışlı	Konnektörlü M8*4	Ledli	5 mm / 8 mm	1	290,00
SMB20LC2-B1*	Dikdörtgen 78 mm	2NK	Sol Çıkışlı	Kablolu 2 M		5 mm / 8 mm	1	220,00
SMB20LSZ-B1*	Dikdörtgen 78 mm	2NK	Sol Çıkışlı	Konnektörlü M8*4		5 mm / 8 mm	1	235,00
SMB20RC2-B1*	Dikdörtgen 78 mm	2NK	Sağ Çıkışlı	Kablolu 2 M		5 mm / 8 mm	1	220,00
SMB20RSZ-B1*	Dikdörtgen 78 mm	2NK	Sağ Çıkışlı	Konnektörlü M8*4		5 mm / 8 mm	1	235,00
SMB21LC2-B1*	Dikdörtgen 78 mm	2NK	Sol Çıkışlı	Kablolu 2 M	Ledli	5 mm / 8 mm	1	230,00
SMB21LSZ-B1*	Dikdörtgen 78 mm	2NK	Sol Çıkışlı	Konnektörlü M8*4	Ledli	5 mm / 8 mm	1	245,00
SMB21RC2-B1*	Dikdörtgen 78 mm	2NK	Sağ Çıkışlı	Kablolu 2 M	Ledli	5 mm / 8 mm	1	230,00
SMB21RSZ-B1*	Dikdörtgen 78 mm	2NK	Sağ Çıkışlı	Konnektörlü M8*4	Ledli	5 mm / 8 mm	1	245,00
SMB30LC2-B1*	Dikdörtgen 78 mm	2NK+NA	Sol Çıkışlı	Kablolu 2 M		5 mm / 8 mm	1	290,00
SMB30LSZ-B1*	Dikdörtgen 78 mm	2NK+NA	Sol Çıkışlı	Konnektörlü M12*8		5 mm / 8 mm	1	305,00
SMB30RC2-B1*	Dikdörtgen 78 mm	2NK+NA	Sağ Çıkışlı	Kablolu 2 M		5 mm / 8 mm	1	290,00
SMB30RSZ-B1*	Dikdörtgen 78 mm	2NK+NA	Sağ Çıkışlı	Konnektörlü M12*8		5 mm / 8 mm	1	325,00
SMB31LC2-B1*	Dikdörtgen 78 mm	2NK+NA	Sol Çıkışlı	Kablolu 2 M	Ledli	5 mm / 8 mm	1	300,00
SMB31LSZ-B1*	Dikdörtgen 78 mm	2NK+NA	Sol Çıkışlı	Konnektörlü M12*8	Ledli	5 mm / 8 mm	1	335,00
SMB31RC2-B1*	Dikdörtgen 78 mm	2NK+NA	Sağ Çıkışlı	Kablolu 2 M	Ledli	5 mm / 8 mm	1	300,00
SMB31RSZ-B1*	Dikdörtgen 78 mm	2NK+NA	Sağ Çıkışlı	Konnektörlü M8*4	Ledli	5 mm / 8 mm	1	315,00
SMS10LC2-S15	Dikdörtgen 22 mm	1NK+1NA	Sol Çıkışlı	Kablolu 2 M		5 mm	1	265,00
SMS10LSZ-S15	Dikdörtgen 22 mm	1NK+1NA	Sol Çıkışlı	Konnektörlü M8*4		5 mm	1	280,00
SMS10RC2-S15	Dikdörtgen 22 mm	1NK+1NA	Sağ Çıkışlı	Kablolu 2 M		5 mm	1	265,00
SMS10RSZ-S15	Dikdörtgen 22 mm	1NK+1NA	Sağ Çıkışlı	Konnektörlü M8*4		5 mm	1	280,00
SMS11LC2-S15	Dikdörtgen 22 mm	1NK+1NA	Sol Çıkışlı	Kablolu 2 M	Ledli	5 mm	1	275,00
SMS11LSZ-S15	Dikdörtgen 22 mm	1NK+1NA	Sol Çıkışlı	Konnektörlü M8*4	Ledli	5 mm	1	290,00
SMS11RC2-S15	Dikdörtgen 22 mm	1NK+1NA	Sağ Çıkışlı	Kablolu 2 M	Ledli	5 mm	1	275,00
SMS11RSZ-S15	Dikdörtgen 22 mm	1NK+1NA	Sağ Çıkışlı	Konnektörlü M8*4	Ledli	5 mm	1	290,00
SMS20LC2-S15	Dikdörtgen 22 mm	2NK	Sol Çıkışlı	Kablolu 2 M		5 mm	1	220,00
SMS20LSZ-S15	Dikdörtgen 22 mm	2NK	Sol Çıkışlı	Konnektörlü M8*4		5 mm	1	235,00



SMS10RC2-S15

Not 1 : SMB10LC2-B15 Algılayıcı ve tetikleyici takım kodunu ifade etmektedir. SMB10LC2 Algılayıcı kodudur. SMB15 Tetikleyici kodudur. Fiyat Tetikleyici ve Algılayıcı toplam fiyatı olur.

Not 2 : Ürün kodunun son hanesindeki \* yerine gelen rakam algılama mesafesini belirtir. (son rakam 5 ise algılama mesafesi 5 mm, 8 ise algılama mesafesi 8 mm.'dir.)





SMS10LC2-S15

## Manyetik Siviçler, IP68

Ürün Kodu	Gövde Şekli	Devre Şeması	Montaj Tipi	Gövde Bağlantı	Özellik	Algılama Mesafesi	Kutu Adedi	Birim Fiyatı (TL)
SMS20RC2-S15	Dikdörtgen 22 mm	2NK	Sağ Çıkışlı	Kablolu 2 M		5 mm	1	220,00
SMS20RSZ-S15	Dikdörtgen 22 mm	2NK	Sağ Çıkışlı	Konnektörlü M8*4		5 mm	1	235,00
SMS21LC2-S15	Dikdörtgen 22 mm	2NK	Sol Çıkışlı	Kablolu 2 M	Ledli	5 mm	1	230,00
SMS21LSZ-S15	Dikdörtgen 22 mm	2NK	Sol Çıkışlı	Konnektörlü M8*4	Ledli	5 mm	1	245,00
SMS21RC2-S15	Dikdörtgen 22 mm	2NK	Sağ Çıkışlı	Kablolu 2 M	Ledli	5 mm	1	230,00
SMS21RSZ-S15	Dikdörtgen 22 mm	2NK	Sağ Çıkışlı	Konnektörlü M8*4	Ledli	5 mm	1	245,00
SMS30LC2-S15	Dikdörtgen 22 mm	2NK+NA	Sol Çıkışlı	Kablolu 2 M		5 mm	1	290,00
SMS30LSX-S15	Dikdörtgen 22 mm	2NK+NA	Sol Çıkışlı	Konnektörlü M12*8		5 mm	1	325,00
SMS30RC2-S15	Dikdörtgen 22 mm	2NK+NA	Sağ Çıkışlı	Kablolu 2 M		5 mm	1	290,00
SMS30RSX-S15	Dikdörtgen 22 mm	2NK+NA	Sağ Çıkışlı	Konnektörlü M12*8		5 mm	1	325,00
SMS31LC2-S15	Dikdörtgen 22 mm	2NK+NA	Sol Çıkışlı	Kablolu 2 M	Ledli	5 mm	1	300,00
SMS31LSX-S15	Dikdörtgen 22 mm	2NK+NA	Sol Çıkışlı	Konnektörlü M12*8	Ledli	5 mm	1	335,00
SMS31RC2-S15	Dikdörtgen 22 mm	2NK+NA	Sağ Çıkışlı	Kablolu 2 M	Ledli	5 mm	1	300,00
SMS31RSX-S15	Dikdörtgen 22 mm	2NK+NA	Sağ Çıkışlı	Konnektörlü M12*8	Ledli	5 mm	1	335,00

Not 1 : SMB10LC2-B15 Algılayıcı ve tetikleyici takım kodunu ifade etmektedir. SMB10LC2 Algılayıcı kodudur. SMB15 Tetikleyici kodudur. Fiyat Tetikleyici ve Algılayıcı toplam fiyatı olur.

Not 2 : Ürün kodunun son hanesindeki \* yerine gelen rakam algılama mesafesini belirtir. (son rakam 5 ise algılama mesafesi 5 mm, 8 ise algılama mesafesi 8 mm.'dir.)



Sensör Tester

## Sensör Test Cihazı

Ürün Kodu	Birim Fiyatı (TL)
Sensör Tester	180,00

YENİ



SKM12P4DXV2

YENİ



SKM12P4YXV2

## Konnektörlü Kablolar

Ürün Kodu	Ölçü	Konnektör Tipi	Pin Sayısı	Açı	Kablo Tipi	Kablo Boyu	Birim Fiyatı (TL)
SKM12P3YXV2	M12	Priz	3		PVC	2M	28,40
SKM12P3YXV5	M12	Priz	3		PVC	5M	48,30
SKM12F3YXV2	M12	Fiş	3		PVC	2M	28,40
SKM12F3YXV5	M12	Fiş	3		PVC	5M	48,30
SKM12P4YXV2	M12	Priz	3		PVC	2M	28,40
SKM12P4YXV5	M12	Priz	3		PVC	5M	48,30
SKM12F4YXV2	M12	Fiş	3		PVC	2M	28,40
SKM12F4YXV5	M12	Fiş	3		PVC	5M	48,30
SKM12P3DXV2	M12	Priz	4	90 Derece	PVC	2M	34,10
SKM12P3DXV5	M12	Priz	4	90 Derece	PVC	5M	54,00
SKM12F3DXV2	M12	Fiş	4	90 Derece	PVC	2M	34,10
SKM12F3DXV5	M12	Fiş	4	90 Derece	PVC	5M	54,00
SKM12P4DXV2	M12	Priz	4	90 Derece	PVC	2M	34,10
SKM12P4DXV5	M12	Priz	4	90 Derece	PVC	5M	54,00
SKM12F4DXV2	M12	Fiş	4	90 Derece	PVC	2M	34,10
SKM12F4DXV5	M12	Fiş	4	90 Derece	PVC	5M	54,00
SKM12P3YXP2	M12	Priz	3		PUR	2M	42,60
SKM12P3YXP5	M12	Priz	3		PUR	5M	71,00
SKM12F3YXP2	M12	Fiş	3		PUR	2M	42,60
SKM12F3YXP5	M12	Fiş	3		PUR	5M	71,00
SKM12P4YXP2	M12	Priz	3		PUR	2M	42,60
SKM12P4YXP5	M12	Priz	3		PUR	5M	71,00
SKM12F4YXP2	M12	Fiş	3		PUR	2M	42,60
SKM12F4YXP5	M12	Fiş	3		PUR	5M	71,00
SKM12P3DXP2	M12	Priz	4	90 Derece	PUR	2M	48,30
SKM12P3DXP5	M12	Priz	4	90 Derece	PUR	5M	76,70
SKM12F3DXP2	M12	Fiş	4	90 Derece	PUR	2M	48,30
SKM12F3DXP5	M12	Fiş	4	90 Derece	PUR	5M	76,70
SKM12P4DXP2	M12	Priz	4	90 Derece	PUR	2M	48,30
SKM12P4DXP5	M12	Priz	4	90 Derece	PUR	5M	76,70
SKM12F4DXP2	M12	Fiş	4	90 Derece	PUR	2M	48,30
SKM12F4DXP5	M12	Fiş	4	90 Derece	PUR	5M	76,70

Çift taraflı konnektörlü kablo istendiğinde kodların sonuna aşağıdaki kod eklenmelidir.

A Kablo diğer tarafında M8 3 Pin Fiş  
B Kablo diğer tarafına M8 3 Pin Priz  
C Kablo diğer tarafına M8 4 Pin Fiş

D Kablo diğer tarafına M8 4 Pin Priz  
E Kablo diğer tarafına M12 3 Pin Fiş  
F Kablo diğer tarafına M12 3 Pin Priz

G Kablo diğer tarafına M12 4 Pin Fiş  
H Kablo diğer tarafına M12 4 Pin Priz



MN3PUM9



PHE121



PTM111

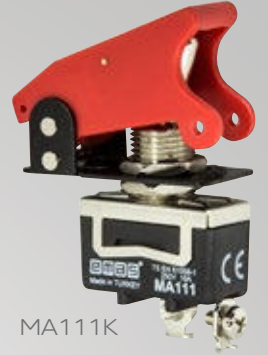

MA111K



MN1MUM8



A14B4K11



A54B1S10



BS1012



A71B1Y11



MK1MIP3



MN2MIM2



MN2KIM2

# Asal Siviçler

## MN Serisi Mini Siviç



MN1KIM1

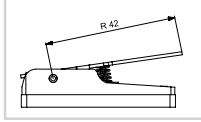

MN+KIM1



MN2KIM2

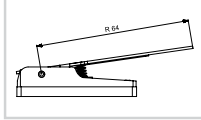

MN+KIM2



MN1KIM3

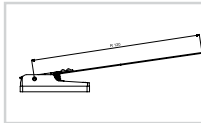

MN+KIM3



MN2MIM1

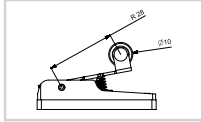

MN+MIM1



MN2MIM1Y

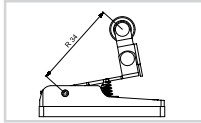

MN+MIM1Y



MN1MIM2

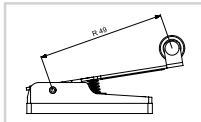

MN+MIM2



MN2MUM3

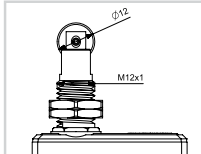

MN+MUM3



MN2MUM8

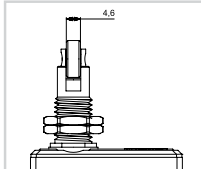

MN+MUM8



MN1MUM9

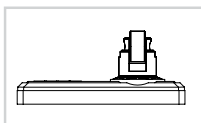

MN+MUM9



MN1PUM1

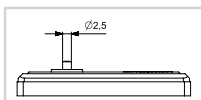

MN+PUM1

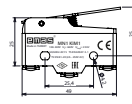

MN1

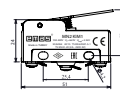

MN2

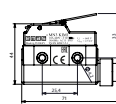

MN3 (IP65)

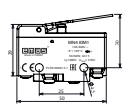

MN4

Kutu Adedi	10	10	10	10
Ürün Kodu	MN1KIM1	MN2KIM1	MN3KIM1 (IP65)	MN4KIM1
Kontakt Yapısı	1 CO	1 CO	1 CO	1 NK+1 NA
Birim Fiyatı (TL)	38,00	28,50	64,00	30,70

Ürün Kodu	MN1KIM2	MN2KIM2	MN3KIM2 (IP65)	MN4KIM2
Kontakt Yapısı	1 CO	1 CO	1 CO	1 NK+1 NA
Birim Fiyatı (TL)	38,00	28,50	64,00	30,70

Ürün Kodu	MN1KIM3	MN2KIM3	MN3KIM3 (IP65)	MN4KIM3
Kontakt Yapısı	1 CO	1 CO	1 CO	1 NK+1 NA
Birim Fiyatı (TL)	40,00	30,50	66,00	32,40

Ürün Kodu	MN1MIM1	MN2MIM1	MN3MIM1 (IP65)	MN4MIM1
Kontakt Yapısı	1 CO	1 CO	1 CO	1 NK+1 NA
Birim Fiyatı (TL)	41,00	31,50	65,00	32,40

Ürün Kodu	MN1MIM1Y	MN2MIM1Y	MN3MIM1Y (IP65)	MN4MIM1Y
Kontakt Yapısı	1 CO	1 CO	1 CO	1 NK+1 NA
Birim Fiyatı (TL)	42,50	33,50	67,00	35,10

Ürün Kodu	MN1MIM2	MN2MIM2	MN3MIM2 (IP65)	MN4MIM2
Kontakt Yapısı	1 CO	1 CO	1 CO	1 NK+1 NA
Birim Fiyatı (TL)	42,50	33,50	67,00	33,40

Ürün Kodu	MN1MUM3	MN2MUM3	MN3MUM3 (IP65)	
Kontakt Yapısı	1 CO	1 CO	1 CO	
Birim Fiyatı (TL)	67,00	58,00	90,00	

Ürün Kodu	MN1MUM8	MN2MUM8	MN3MUM8 (IP65)	
Kontakt Yapısı	1 CO	1 CO	1 CO	
Birim Fiyatı (TL)	67,00	58,00	90,00	

Ürün Kodu	MN1MUM9			
Kontakt Yapısı	1 CO			
Birim Fiyatı (TL)	54,00			

Ürün Kodu	MN1PUM1	MN2PUM1	MN3PUM1 (IP65)	
Kontakt Yapısı	1 CO	1 CO	1 CO	
Birim Fiyatı (TL)	41,50	32,00	65,00	

## MN Serisi Mini Siviç



MN4PUP1

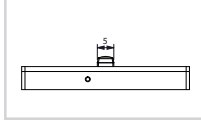

MN+PUP1



MN2PUM3

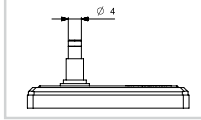

MN+PUM3



MN3PUM7

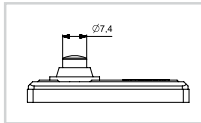

MN+PUM7



MN3PUM9

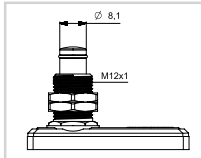

MN+PUM9



MN1PUM9U

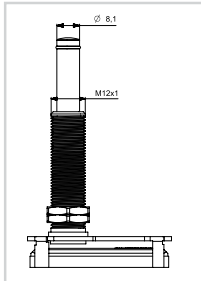

MN+PUM9U



MN2TIP11

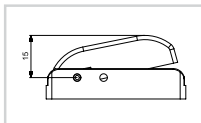

MN+TIP11



MN2TIP11Y

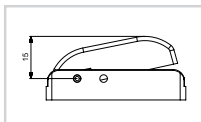

MN+TIP11Y\*



MN2TIP1

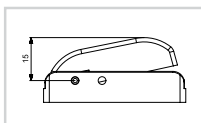

MN+TIP1

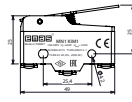

MN1

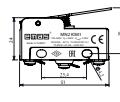

MN2

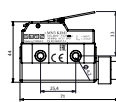

MN3 (IP65)

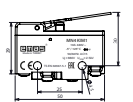

MN4

Kutu Adedi	10	10	10	10
Ürün Kodu				MN4PUP1
Kontakt Yapısı				1 NK+1 NA
Birim Fiyatı (TL)				25,60

Ürün Kodu	MN1PUM3	MN2PUM3	MN3PUM3 (IP65)	
Kontakt Yapısı	1 CO	1 CO	1 CO	
Birim Fiyatı (TL)	47,50	38,00	73,00	

Ürün Kodu	MN1PUM7	MN2PUM7	MN3PUM7 (IP65)	
Kontakt Yapısı	1 CO	1 CO	1 CO	
Birim Fiyatı (TL)	42,50	33,00	70,00	

Ürün Kodu	MN1PUM9	MN2PUM9	MN3PUM9 (IP65)	
Kontakt Yapısı	1 CO	1 CO	1 CO	
Birim Fiyatı (TL)	54,50	45,00	77,00	

Ürün Kodu	MN1PUM9U			
Kontakt Yapısı	1 CO			
Birim Fiyatı (TL)	92,00			

Ürün Kodu		MN2TIP11		
Kontakt Yapısı		1 NA		
Birim Fiyatı (TL)		23,00		

Ürün Kodu		MN2TIP11Y*		
Kontakt Yapısı		1 NA		
Birim Fiyatı (TL)		23,00		

Ürün Kodu		MN2TIP1		
Kontakt Yapısı		1 CO		
Birim Fiyatı (TL)		27,50		

Ürün Kodu	Tip	Özellik	Kutu Adedi	Birim Fiyatı (TL)
MN1YKAP	Koruma Kapağı	MN1 ve MN2'ye uygun	10	8,00

\* Yayı sertleştirilmiş ve basma düğmesi yeşil.



MK1PUP1



MK1KIM1



MK1KIM5



MK1MIP3



MK1PUM9



MK1KIM31A



BS1022



BS1012



BS1010E



BS1012E



BS1011V



BS1010TX1



MA111



MA121



MA111K



MAK

## Mikro Siviç

Ürün Kodu	Kontakt Yapısı	Duyar Blok Tipi	Duyar Blok Malzemesi	Kutu Adedi	Birim Fiyatı (TL)
MK1PUM9	1 CO	Pim	Metal	10	28,00
MK1PUP1	1 CO	Pim	Plastik	50	12,90
MK1PUP1Y	1 CO	Pim	Yumuşak Plastik	50	12,90
MK1KIM1	1 CO	Kol	Metal	50	14,50
MK1KIM2	1 CO	Kol	Metal	50	14,50
MK1KIM3	1 CO	Kol	Metal	50	14,90
MK1KIM31A	1 NK	Kol	Metal	50	16,00
MK1KIM4	1 CO	Kol	Metal	50	14,90
MK1KIM5	1 CO	Kol	Metal	40	14,90
MK1MIM1	1 CO	Kollu Makara	Metal	40	15,60
MK1MIM2	1 CO	Kollu Makara	Metal	40	15,60
MK1MIP1	1 CO	Kollu Makara	Metal	50	15,60
MK1MIP2	1 CO	Kollu Makara	Plastik	40	15,60
MK1MIP3	1 CO	Kollu Makara	Plastik	40	16,30

## Buton Siviç IP50

Ürün Kodu	Kontakt Yapısı	Duyar Blok Tipi	Duyar Blok Malzemesi	Kutu Adedi	Birim Fiyatı (TL)
BS1010	1 NA, Ani Hareketli	Pim	Plastik	20	11,00
BS1010E	1 NA, Ani Hareketli	Pim	Plastik Etanj Başlıklı	16	13,00
BS1011	1 NK, Ani Hareketli	Pim	Plastik	20	11,00
BS1011E	1 NK, Ani Hareketli	Pim	Plastik Etanj Başlıklı	16	13,00
BS1011V	1NA, Ani Hareketli	Pim (17,20 mm)	Plastik	1	11,00
BS1012	1 NA+1NK, Ani Hareketli	Pim	Plastik	20	14,80
BS1012E	1 NA+1NK, Ani Hareketli	Pim	Plastik Etanj Başlıklı	16	16,80
BS1020	1 NA, Yavaş Hareketli	Pim	Plastik	20	11,00
BS1021	1 NK, Yavaş Hareketli	Pim	Plastik	20	11,00
BS1022	1 NA+1NK, Yavaş Hareketli	Pim	Plastik	20	14,50

## Buton Siviç IP67

Ürün Kodu	Kontakt Yapısı	Kablo Boyu	Duyar Blok Tipi	Duyar Blok Malzemesi	Kutu Adedi	Birim Fiyatı (TL)
BS1010TX1	1NA, Ani Hareketli	1 m	Pim	Plastik, Etanj Başlıklı	1	54,00
BS1011TX1	1NK, Ani Hareketli	1 m	Pim	Plastik, Etanj Başlıklı	1	54,00
BS1012TX1	Çift Devre, Ani Hareketli	1 m	Pim	Plastik, Etanj Başlıklı	1	59,00

## Mandallı Siviç

Ürün Kodu	Kontakt Yapısı	Terminal Sayısı ve Tipi	Duyar Blok Malzemesi	Etiket	Kutu Adedi	Birim Fiyatı (TL)
MA111	1 NA	2 Vidalı	Metal	On-Off	10	25,00
MA111K	1 NA	2 Vidalı, Kapaklı	Metal	On-Off	10	45,70
MA111L	1 NA	2 Lehimli Terminalli	Metal	On-Off	10	24,00
MA111T	1 NA	2 Terminalli	Metal	On-Off	10	24,00
MA111TT	1 NA	2 Terminalli	Metal	On-Off (Siyah)	10	24,00
MA112	1 NA + 1 NK	3 Vidalı	Metal	On-On	10	28,50
MA113	1 NA + 1 NA	3 Vidalı	Metal	On-Off-On	10	28,50
MA121	2 NA	4 Vidalı	Metal	On-Off	6	41,00
MA122	2 NA + 2 NK	6 Vidalı	Metal	On-On	6	48,00
MA123	2 NA + 2 NA	6 Vidalı	Metal	On-Off-On	6	48,00
MA211	1 NA	2 Vidalı	Metal Plastik Kılıflı	On-Off	10	25,00
MA212	1 NA + 1 NK	3 Vidalı	Metal Plastik Kılıflı	On-On	10	28,50
MA212T	1 NA + 1 NK	3 Terminalli	Metal Plastik Kılıflı	On-On	10	27,50
MA213	1 NA + 1 NA	3 Vidalı	Metal Plastik Kılıflı	On-Off-On	10	28,50
MA213T	1 NA + 1 NA	3 Terminalli	Metal Plastik Kılıflı	On-Off-On	10	27,50
MA221	2 NA	4 Vidalı	Metal Plastik Kılıflı	On-Off	6	41,00
MA222	2 NA + 2 NK	6 Vidalı	Metal Plastik Kılıflı	On-On	6	48,00
MA222T	2 NA + 2 NK	6 Terminalli	Metal Plastik Kılıflı	On-On	6	47,00
MA223	2 NA + 2 NA	6 Vidalı	Metal Plastik Kılıflı	On-Off-On	6	48,00
MAK	-	-	Plastik	-	10	20,70





MAY111



MAY121



MAY123



MAY222

## Mandallı Siviç, Yaylı Dönüşlü

Ürün Kodu	Kontakt Yapısı	Terminal Sayısı ve Tipi	Duyar Blok Malzemesi	Etiket	Kutu Adedi	Birim Fiyatı (TL)
MAY111	1 NA	2 Vidalı	Metal	On-Off	10	25,00
MAY111L	1 NA	2 Lehimli Terminalli	Metal	On-Off	10	24,00
MAY111T	1 NA	2 Terminalli	Metal	On-Off	10	24,00
MAY111TT	1 NA	2 Terminalli	Metal	On-Off (Siyah)	10	24,00
MAY112	1 NA + 1 NK	3 Vidalı	Metal	On-On	10	28,50
MAY113	1 NA + 1 NA	3 Vidalı	Metal	On-Off-On	10	28,50
MAY121	2 NA	4 Vidalı	Metal	On-Off	6	41,00
MAY122	2 NA + 2 NK	6 Vidalı	Metal	On-On	6	48,00
MAY123	2 NA + 2NA	6 Vidalı	Metal	On-Off-On	6	48,00
MAY211	1 NA	2 Vidalı	Metal Plastik Kılıflı	On-Off	10	25,00
MAY212	1 NA + 1 NK	3 Vidalı	Metal Plastik Kılıflı	On-On	10	28,50
MAY212T	1 NA + 1 NK	3 Terminalli	Metal Plastik Kılıflı	On-On	10	27,50
MAY213	1 NA + 1 NA	3 Vidalı	Metal Plastik Kılıflı	On-Off-On	10	28,50
MAY213T	1 NA + 1 NA	3 Terminalli	Metal Plastik Kılıflı	On-Off-On	10	27,50
MAY221	2 NA	4 Vidalı	Metal Plastik Kılıflı	On-Off	6	41,00
MAY222	2 NA + 2 NK	6 Vidalı	Metal Plastik Kılıflı	On-On	6	48,00
MAY222T	2 NA + 2 NK	6 Terminalli	Metal Plastik Kılıflı	On-On	6	47,00
MAY223	2 NA + 2 NA	6 Vidalı	6 Vidalı	On-Off-On	6	48,00



K25001T



K25011V

## Orta Gerilim Hücre Siviçi

Ürün Kodu	Kontakt Yapısı	Terminal Sayısı ve Tipi	Kutu Adedi	Birim Fiyatı (TL)
K25001T	2 NK, 1 NA	6 Terminalli	10	42,00
K25001V	2 NK, 1 NA	6 Vidalı	10	37,50
K25011T	1 NK, 2 NA	6 Terminalli	10	42,00
K25011V	1 NK, 2 NA	6 Vidalı	10	37,50



A12B1H10



A12B1K11



A12B1S11



A12B1Y11 (3)



A12W1K11



A14B1K11



A21B1H10



A21B1S11



A21B1K11



A54B1H10



A54B1Y11



A71B1K11



A71B1Y11



A71B1S11



EK1



EK2



PTM110



PTM111



PHE110



PTM122

## Işıklı Siviç

Ürün Kodu	Gövde Tipi	Gövde Rengi	Özellik	Kontakt Yapısı	Etiket	Düğme Rengi	Bağlantı Tipi	Kutu Adedi	Birim Fiyatı (TL)
A12B1H10	30*22 mm	Siyah	Işıksız	1NA + 1NA	0-1	H	Terminalli	50	5,70
A12B1K11	30*22 mm	Siyah	Işıklı	1NA + 1NA	0-1	K	Terminalli	50	6,50
A12B1S11	30*22 mm	Siyah	Işıklı	1NA + 1NA	0-1	S	Terminalli	50	6,50
A12B1Y11	30*22 mm	Siyah	Işıklı	1NA + 1NA	0-1	Y	Terminalli	50	7,10
A12B5H10	30*22 mm	Siyah	Işıksız	1NA + 1NA	0-1	H	Köprülü	50	6,70
A12B5K11	30*22 mm	Siyah	Işıklı	1NA + 1NA	0-1	K	Köprülü	50	7,50
A12B5S11	30*22 mm	Siyah	Işıklı	1NA + 1NA	0-1	S	Köprülü	50	7,50
A12B5Y11	30*22 mm	Siyah	Işıklı	1NA + 1NA	0-1	Y	Köprülü	50	8,10
A12W1H10	30*22 mm	Beyaz	Işıksız	1NA + 1NA	0-1	H	Terminalli	50	5,70
A12W1K11	30*22 mm	Beyaz	Işıklı	1NA + 1NA	0-1	K	Terminalli	50	6,50
A12W1S11	30*22 mm	Beyaz	Işıklı	1NA + 1NA	0-1	S	Terminalli	50	6,50
A12W1Y11	30*22 mm	Beyaz	Işıklı	1NA + 1NA	0-1	Y	Terminalli	50	7,10
A14B1H10	30*22 mm	Siyah	Işıksız	2NA	0-1	H	Terminalli	50	4,70
A14B1K11	30*22 mm	Siyah	Işıklı	2NA	0-1	K	Terminalli	50	4,70
A14B1S11	30*22 mm	Siyah	Işıklı	2NA	0-1	S	Terminalli	50	4,70
A14B1Y11	30*22 mm	Siyah	Işıklı	2NA	0-1	Y	Terminalli	50	5,00
A14B4H10	30*22 mm	Siyah	Işıksız	2NA	0-1	H	Vidalı	50	5,90
A14B4K11	30*22 mm	Siyah	Işıklı	2NA	0-1	K	Vidalı	50	6,20
A14B4S11	30*22 mm	Siyah	Işıklı	2NA	0-1	S	Vidalı	50	6,20
A14B4Y11	30*22 mm	Siyah	Işıklı	2NA	0-1	Y	Vidalı	50	6,20
A14B5H10	30*22 mm	Siyah	Işıksız	2NA	0-1	H	Köprülü	50	7,60
A14B5K11	30*22 mm	Siyah	Işıklı	2NA	0-1	K	Köprülü	50	7,80
A14B5S11	30*22 mm	Siyah	Işıklı	2NA	0-1	S	Köprülü	50	7,80
A14B5Y11	30*22 mm	Siyah	Işıklı	2NA	0-1	Y	Köprülü	50	8,10
A14B6H10	30*22 mm	Siyah	Işıksız	2NA	0-1	H	Korumalı Vidalı	50	5,50
A14B6K11	30*22 mm	Siyah	Işıklı	2NA	0-1	K	Korumalı Vidalı	50	5,90
A14B6S11	30*22 mm	Siyah	Işıklı	2NA	0-1	S	Korumalı Vidalı	50	5,90
A14B6Y11	30*22 mm	Siyah	Işıklı	2NA	0-1	Y	Korumalı Vidalı	50	6,50
A14W1K11	30*22 mm	Beyaz	Işıklı	2NA	0-1	K	Terminalli	50	4,70
A14W1S11	30*22 mm	Beyaz	Işıklı	2NA	0-1	S	Terminalli	50	4,70
A14W1Y11	30*22 mm	Beyaz	Işıklı	2NA	0-1	Y	Terminalli	50	5,00
A21B1H10	30*11 mm	Siyah	Işıksız	1NA	0-1	H	Terminalli	50	3,80
A21B1K11	30*11 mm	Siyah	Işıklı	1NA	0-1	K	Terminalli	50	4,10
A21B1S11	30*11 mm	Siyah	Işıklı	1NA	0-1	S	Terminalli	50	4,10
A21B1Y11	30*11 mm	Siyah	Işıklı	1NA	0-1	Y	Terminalli	50	4,60
A21W1K11	30*11 mm	Beyaz	Işıklı	1NA	0-1	K	Terminalli	50	4,10
A21W1S11	30*11 mm	Beyaz	Işıklı	1NA	0-1	S	Terminalli	50	4,10
A21W1Y11	30*11 mm	Beyaz	Işıklı	1NA	0-1	Y	Terminalli	50	4,60
A54B1H10	30*22 mm	Siyah	Işıksız IP65	2NA	0-1	H	Terminalli	50	10,10
A54B1K11	30*22 mm	Siyah	Işıklı IP65	2NA	0-1	K	Terminalli	50	10,10
A54B1S11	30*22 mm	Siyah	Işıklı IP65	2NA	0-1	S	Terminalli	50	10,10
A54B1Y11	30*22 mm	Siyah	Işıklı IP65	2NA	0-1	Y	Terminalli	50	10,10
A71B1H10	Çap 22 mm	Siyah	Işıksız	1NA	0-1	H	Terminalli	50	3,80
A71B1K11	Çap 22 mm	Siyah	Işıklı	1NA	0-1	K	Terminalli	50	4,10
A71B1S11	Çap 22 mm	Siyah	Işıklı	1NA	0-1	S	Terminalli	50	4,10
A71B1Y11	Çap 22 mm	Siyah	Işıklı	1NA	0-1	Y	Terminalli	50	4,50

Ürün Kodu	Tip	Kutu Adedi	Birim Fiyatı (TL)
EK1	Etanj Kılıf, Dar	100	2,60
EK2	Etanj Kılıf, Geniş	100	3,10

## Pano İklimlendirme Kumandaları

Ürün Kodu	Çalışma Şekli	Gövde Tipi	Kontakt Yapısı	Kutu Adedi	Birim Fiyatı (TL)
PTM110	Mekanik	Pano Tip Tekli	NK (Isıtma-Kırmızı)	1	32,00
PTM111	Mekanik	Pano Tip Tekli	NA (Soğutma-Mavi)	1	32,00
PTM122	Mekanik	Pano Tip İkili	NK (Isıtma-Kırmızı)+NA (Soğutma-Mavi)	1	62,00
PTE110	Elektronik	Termostat	Pano Tip İkili	NC	105,00
PTE111	Elektronik	Termostat	Pano Tip İkili	NO	105,00
PHE110	Elektronik	Higrostat	Pano Tip İkili	1 CO	360,00
PHE111	Elektronik	Higrostat	Pano Tip İkili	NC	120,00
PHE112	Elektronik	Higrostat	Pano Tip İkili	NO	120,00



PSA050AK3315+PSPK0501



PSK21



PSA010AK131SAQ



PSA020OK723S



PSA020KS127S



PSA020AK231SK



PSA020MS335S



PSPK0501



PSPK0501



PSA020KD333S



PSA020KD334S



PSA010AK141P

# Pako Şalterler

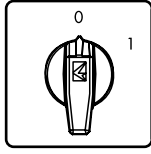

## "0-1" Aç-Kapa Pako Şalterler - 60°

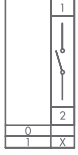

PSA020AK131S

Ürün Kodu	Faz Sayısı	Anma Termik Akımı (A)	Uygun Kutu Kodu	Anahtarlı Kafa Uyarlanabilir	Çabuk Montaj	Çerçevesi Anahtarlı Çabuk Montaj	Çerçevesi Tutamaktan Kilitli	Birim Fiyatı (TL)
PSA010AK131S	1 Faz	10	PSK11	✓	✓	✓	✓	27,00
PSA016AK131S	1 Faz	16	PSK11	✓	✓	✓	✓	29,10
PSA020AK131S	1 Faz	20	PSK11	✓	✓	✓	✓	34,30
PSA025AK131S	1 Faz	25	PSK11	✓	✓	✓	✓	41,10
PSA032AK131S	1 Faz	32	PSK21					52,50
PSA040AK131S	1 Faz	40	PSK21					56,80
PSA050AK131S	1 Faz	50	PSK31					65,10
PSA063AK131S	1 Faz	63	PSK31					68,70
PSA080AK131S	1 Faz	80	-					86,90
PSA120AK131S	1 Faz	120	-					94,10

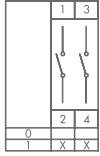

PSA020AK231S

PSA010AK231S	2 Faz	10	PSK11	✓	✓	✓	✓	31,20
PSA016AK231S	2 Faz	16	PSK11	✓	✓	✓	✓	33,70
PSA020AK231S	2 Faz	20	PSK11	✓	✓	✓	✓	40,50
PSA025AK231S	2 Faz	25	PSK11	✓	✓	✓	✓	49,70
PSA032AK231S	2 Faz	32	PSK21					64,10
PSA040AK231S	2 Faz	40	PSK21					71,00
PSA050AK231S	2 Faz	50	PSK31					91,90
PSA063AK231S	2 Faz	63	PSK31					98,90
PSA080AK231S	2 Faz	80	-					115,00
PSA120AK231S	2 Faz	120	-					130,00

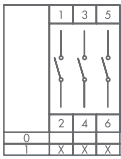

PSA020AK331S

PSA010AK331S	3 Faz	10	PSK11	✓	✓	✓	✓	39,60
PSA016AK331S	3 Faz	16	PSK11	✓	✓	✓	✓	42,90
PSA020AK331S	3 Faz	20	PSK11	✓	✓	✓	✓	52,10
PSA025AK331S	3 Faz	25	PSK11	✓	✓	✓	✓	65,50
PSA032AK331S	3 Faz	32	PSK21					84,80
PSA040AK331S	3 Faz	40	PSK21					95,40
PSA050AK331S	3 Faz	50	PSK31					129,00
PSA063AK331S	3 Faz	63	PSK31					140,00
PSA080AK331S	3 Faz	80	-					159,00
PSA120AK331S	3 Faz	120	-					186,00

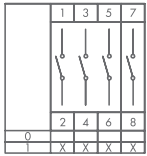

PSA020AK431S

PSA010AK431S	4 Faz	10	PSK11	✓	✓	✓	✓	43,90
PSA016AK431S	4 Faz	16	PSK11	✓	✓	✓	✓	47,50
PSA020AK431S	4 Faz	20	PSK11	✓	✓	✓	✓	58,30
PSA025AK431S	4 Faz	25	PSK11	✓	✓	✓	✓	74,10
PSA032AK431S	4 Faz	32	PSK21					96,40
PSA040AK431S	4 Faz	40	PSK21					110,00
PSA050AK431S	4 Faz	50	PSK31					156,00
PSA063AK431S	4 Faz	63	PSK31					170,00
PSA080AK431S	4 Faz	80	-					187,00
PSA120AK431S	4 Faz	120	-					222,00

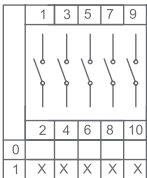

PSA010AK531S	5 Kutup	10	PSK12	✓	✓	✓	✓	52,80
PSA016AK531S	5 Kutup	16	PSK12	✓	✓	✓	✓	57,20
PSA020AK531S	5 Kutup	20	PSK12	✓	✓	✓	✓	70,30
PSA025AK531S	5 Kutup	25	PSK12	✓	✓	✓	✓	90,40
PSA032AK531S	5 Kutup	32	PSK22					118,00
PSA040AK531S	5 Kutup	40	PSK22					134,00
PSA050AK531S	5 Kutup	50						194,00
PSA063AK531S	5 Kutup	63						212,00
PSA080AK531S	5 Kutup	80						231,00
PSA120AK531S	5 Kutup	120						277,00

- İstendiği takdirde sarı kırmızı kafa ile tedarik edilir. Bu durumda son harf "S" yerine "E" olmalıdır. Fiyat farkı uygulanmamaktadır.
- İstendiği takdirde, 10-25A bir büyük boy çerçeve ile montaj yapılabilir (64x64), bu durumda sondaki "S" yerine "B" konması gerekmektedir. Fiyata 6,60 TL ilave edilmelidir.
- Anahtarlı sütunda işaretli olan modellerde sondaki "S" yerine "AQ" konulduğunda çabuk montajlı anahtarlı olmaktadır. Anahtarlı Kafa fiyat farkı 16,60 TL'dir.
- K tutamaktan kilit takılabilen modellerde sondaki "S" yerine "K" konması gerekmektedir, fiyat farkı 2,20 TL'dir.
- Çabuk montajlı modellerde sondaki "E" yerine "EQ" konması gerekmektedir. Fiyat farkı 5,80 TL'dir.

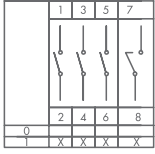

PSA020AK831S

## "0-1" Aç-Kapa Pako Şalterler - 60°

Ürün Kodu	Faz Sayısı	Anma Termik Akımı (A)	Uygun Kutu Kodu	Anahtarlı Kafa Uyarlanabilir	Çabuk Montaj	Çerçeveli Anahtarlı Çabuk Montaj	Çerçeveli Tutamaktan Kilitli	Birim Fiyatı (TL)
PSA010AK831S	3 Faz + Nötr	10	PSK11	✓	✓	✓	✓	43,90
PSA016AK831S	3 Faz + Nötr	16	PSK11	✓	✓	✓	✓	47,50
PSA020AK831S	3 Faz + Nötr	20	PSK11	✓	✓	✓	✓	58,30
PSA025AK831S	3 Faz + Nötr	25	PSK11	✓	✓	✓	✓	74,10
PSA032AK831S	3 Faz + Nötr	32	PSK21					96,40
PSA040AK831S	3 Faz + Nötr	40	PSK21					110,00
PSA050AK831S	3 Faz + Nötr	50	PSK31					156,00
PSA063AK831S	3 Faz + Nötr	63	PSK31					170,00
PSA080AK831S	3 Faz + Nötr	80	-					187,00
PSA120AK831S	3 Faz + Nötr	120	-					222,00

- İstendiği takdirde sarı kırmızı kafa ile tedarik edilir. Bu durumda son harf "S" yerine "E" olmalıdır. Fiyat farkı uygulanmamaktadır.
- İstendiği takdirde, 10-25A bir büyük boy çerçeve ile montaj yapılabilir (64x64), bu durumda sondaki "S" yerine "B" konması gerekmektedir. Fiyata 6,60 TL ilave edilmelidir.
- Anahtarlı sütunda işaretli olan modellerde sondaki "S" yerine "AQ" konulduğunda çabuk montajlı anahtarlı olmaktadır. Anahtarlı Kafa fiyat farkı 16,60 TL'dir.
- K tutamaktan kilit takılabilen modellerde sondaki "S" yerine "K" konması gerekmektedir, fiyat farkı 2,20 TL'dir.
- Çabuk montajlı modellerde sondaki "S" yerine "SQ" konması gerekmektedir. Fiyat farkı 5,80 TL'dir.

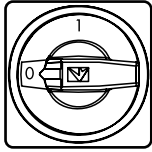

PSA020AK141E

## Emniyet Tipi Aç-Kapa Pako Şalterler - 90°

Ürün Kodu	Faz Sayısı	Anma Termik Akımı (A)	Uygun Kutu Kodu	Anahtarlı Kafa Uyarlanabilir	Çabuk Montaj	Çerçeveli Anahtarlı Çabuk Montaj	Çerçeveli Tutamaktan Kilitli	Birim Fiyatı (TL)
PSA010AK141E	1 Faz	10	PSK11		✓	✓	✓	27,00
PSA016AK141E	1 Faz	16	PSK11		✓	✓	✓	29,10
PSA020AK141E	1 Faz	20	PSK11		✓	✓	✓	34,30
PSA025AK141E	1 Faz	25	PSK11		✓	✓	✓	41,10
PSA032AK141E	1 Faz	32	PSK21					52,50
PSA040AK141E	1 Faz	40	PSK21					56,80
PSA050AK141E	1 Faz	50	PSK31					65,10
PSA063AK141E	1 Faz	63	PSK31					68,70
PSA080AK141E	1 Faz	80	-					86,90
PSA120AK141E	1 Faz	120	-					94,10

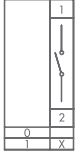

PSA020AK241E

PSA010AK241E	2 Faz	10	PSK11		✓	✓	✓	31,20
PSA016AK241E	2 Faz	16	PSK11		✓	✓	✓	33,70
PSA020AK241E	2 Faz	20	PSK11		✓	✓	✓	40,50
PSA025AK241E	2 Faz	25	PSK11		✓	✓	✓	49,70
PSA032AK241E	2 Faz	32	PSK21					64,10
PSA040AK241E	2 Faz	40	PSK21					71,00
PSA050AK241E	2 Faz	50	PSK31					91,90
PSA063AK241E	2 Faz	63	PSK31					98,90
PSA080AK241E	2 Faz	80	-					115,00
PSA120AK241E	2 Faz	120	-					130,00

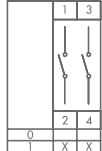

PSA020AK341E

PSA010AK341E	3 Faz	10	PSK11		✓	✓	✓	39,60
PSA016AK341E	3 Faz	16	PSK11		✓	✓	✓	42,90
PSA020AK341E	3 Faz	20	PSK11		✓	✓	✓	52,10
PSA025AK341E	3 Faz	25	PSK11		✓	✓	✓	65,50
PSA032AK341E	3 Faz	32	PSK21					84,80
PSA040AK341E	3 Faz	40	PSK21					95,40
PSA050AK341E	3 Faz	50	PSK31					129,00
PSA063AK341E	3 Faz	63	PSK31					140,00
PSA080AK341E	3 Faz	80	-					159,00
PSA120AK341E	3 Faz	120	-					186,00

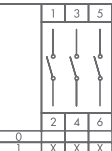

- İstendiği takdirde, 10-25A bir büyük boy çerçeve ile montaj yapılabilir (64x64), bu durumda sondaki "E" yerine "F" konması gerekmektedir. Fiyata 6,60 TL ilave edilmelidir.
- Çabuk montajlı modellerde sondaki "E" yerine "EQ" konması gerekmektedir. Fiyat farkı 5,80 TL'dir.



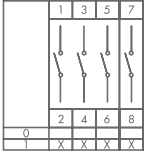

PSA020AK441E

## Emniyet Tipi Aç-Kapa Pako Şalterler - 90°

Ürün Kodu	Faz Sayısı	Anma Termik Akımı (A)	Uygun Kutu Kodu	Anahtarlı Kafa Uyarlanabilir	Çabuk Montaj	Çerçevesi Anahtarlı Çabuk Montaj	Çerçevesi Tutamaktan Kilitli	Birim Fiyatı (TL)
PSA010AK441E	4 Faz	10	PSK11		✓	✓	✓	43,90
PSA016AK441E	4 Faz	16	PSK11		✓	✓	✓	47,50
PSA020AK441E	4 Faz	20	PSK11		✓	✓	✓	58,30
PSA025AK441E	4 Faz	25	PSK11		✓	✓	✓	74,10
PSA032AK441E	4 Faz	32	PSK21					96,40
PSA040AK441E	4 Faz	40	PSK21					110,00
PSA050AK441E	4 Faz	50	PSK31					156,00
PSA063AK441E	4 Faz	63	PSK31					170,00
PSA080AK441E	4 Faz	80	-					187,00
PSA120AK441E	4 Faz	120	-					222,00

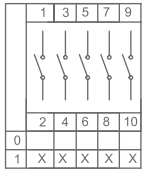

PSA010AK541E	5 Kutup	10	PSK12		✓	✓	✓	52,80
PSA016AK541E	5 Kutup	16	PSK12		✓	✓	✓	57,20
PSA020AK541E	5 Kutup	20	PSK12		✓	✓	✓	70,30
PSA025AK541E	5 Kutup	25	PSK12		✓	✓	✓	90,40
PSA032AK541E	5 Kutup	32	PSK22					118,00
PSA040AK541E	5 Kutup	40	PSK22					134,00
PSA050AK541E	5 Kutup	50						194,00
PSA063AK541E	5 Kutup	63						212,00
PSA080AK541E	5 Kutup	80						231,00
PSA120AK541E	5 Kutup	120						277,00

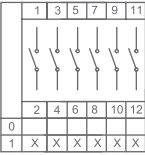

PSA010AK641E	6 Kutup	10	PSK12		✓	✓	✓	57,10
PSA016AK641E	6 Kutup	16	PSK12		✓	✓	✓	61,80
PSA020AK641E	6 Kutup	20	PSK12		✓	✓	✓	76,50
PSA025AK641E	6 Kutup	25	PSK12		✓	✓	✓	99,10
PSA032AK641E	6 Kutup	32	PSK22					129,00
PSA040AK641E	6 Kutup	40	PSK22					149,00
PSA050AK641E	6 Kutup	50						221,00
PSA063AK641E	6 Kutup	63						242,00
PSA080AK641E	6 Kutup	80						259,00
PSA120AK641E	6 Kutup	120						314,00

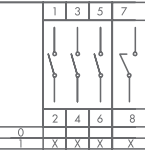

PSA020AK941E

PSA010AK941E	3 Faz + Nötr	10	PSK11		✓	✓	✓	43,90
PSA016AK941E	3 Faz + Nötr	16	PSK11		✓	✓	✓	47,50
PSA020AK941E	3 Faz + Nötr	20	PSK11		✓	✓	✓	58,30
PSA025AK941E	3 Faz + Nötr	25	PSK11		✓	✓	✓	74,10
PSA032AK941E	3 Faz + Nötr	32	PSK21					96,40
PSA040AK941E	3 Faz + Nötr	40	PSK21					110,00
PSA050AK941E	3 Faz + Nötr	50	PSK31					156,00
PSA063AK941E	3 Faz + Nötr	63	PSK31					170,00
PSA080AK941E	3 Faz + Nötr	80	-					187,00
PSA120AK941E	3 Faz + Nötr	120	-					222,00

- İstendiği takdirde, 10-25A bir büyük boy çerçeve ile montaj yapılabilir (64x64), bu durumda sondaki "E" yerine "F" konması gerekmektedir. Fiyata 6,60 TL ilave edilmelidir.
- Çabuk montajlı modellerde sondaki "E" yerine "EQ" konması gerekmektedir. Fiyat farkı 5,80 TL'dir.

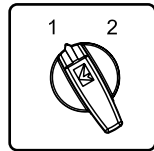

## "1-2" Kutup Değiştiriciler - 60°

Ürün Kodu	Kutup Sayısı	Anma Termik Akımı (A)	Uygun Kutu Kodu	Anahtarlı Kafa Uyarlanabilir	Çabuk Montaj	Çerçevesi Anahtarlı Çabuk Montaj	Çerçevesi Tutamaktan Kilitli	Birim Fiyatı (TL)
PSA010KD133S	1 Kutup	10	PSK11	✓	✓	✓	✓	33,20
PSA016KD133S	1 Kutup	16	PSK11	✓	✓	✓	✓	35,90
PSA020KD133S	1 Kutup	20	PSK11	✓	✓	✓	✓	42,90
PSA025KD133S	1 Kutup	25	PSK11	✓	✓	✓	✓	52,40
PSA032KD133S	1 Kutup	32	PSK21					67,70
PSA040KD133S	1 Kutup	40	PSK21					74,70
PSA050KD133S	1 Kutup	50	PSK31					96,80
PSA063KD133S	1 Kutup	63	PSK31					104,00
PSA080KD133S	1 Kutup	80	-					125,00
PSA120KD133S	1 Kutup	120	-					135,00

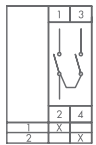

PSA020KD133S

- İstendiği takdirde sarı kırmızı kafa ile tedarik edilir. Bu durumda son harf "S" yerine "E" olmalıdır. Fiyat farkı uygulanmamaktadır.
- İstendiği takdirde, 10-25A bir büyük boy çerçeve ile montaj yapılabilir (64x64), bu durumda sondaki "S" yerine "B" konması gerekmektedir. Fiyata 6,60 TL ilave edilmelidir.
- Anahtarlı sütunda işaretli olan modellerde sondaki "S" yerine "AQ" konulduğunda çabuk montajlı anahtarlı olmaktadır. Anahtarlı Kafa fiyat farkı 16,60 TL'dir.
- Çabuk montajlı modellerde sondaki "S" yerine "SQ" konması gerekmektedir. Fiyat farkı 5,80 TL'dir.

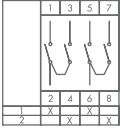

## "1-2" Kutup Değiştiriciler - 60°

Ürün Kodu	Kutup Sayısı	Anma Termik Akımı (A)	Uygun Kutu Kodu	Anahtarlı Kafa Uyarılanabilir	Çabuk Montaj	Çerçeveli Anahtarlı Çabuk Montaj	Çerçeveli Tutamaktan Kilitli	Birim Fiyatı (TL)
PSA010KD233S	2 Kutup	10	PSK11	✓	✓	✓	✓	47,80
PSA016KD233S	2 Kutup	16	PSK11	✓	✓	✓	✓	51,80
PSA020KD233S	2 Kutup	20	PSK11	✓	✓	✓	✓	63,10
PSA025KD233S	2 Kutup	25	PSK11	✓	✓	✓	✓	79,50
PSA032KD233S	2 Kutup	32	PSK31					104,00
PSA040KD233S	2 Kutup	40	PSK31					117,00
PSA050KD233S	2 Kutup	50	-					166,00
PSA063KD233S	2 Kutup	63	-					180,00
PSA080KD233S	2 Kutup	80	-					207,00
PSA120KD233S	2 Kutup	120	-					231,00

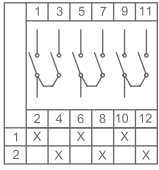

PSA020KD333S

PSA010KD333S	3 Kutup	10	PSK12	✓	✓	✓	✓	63,00
PSA016KD333S	3 Kutup	16	PSK12	✓	✓	✓	✓	68,20
PSA020KD333S	3 Kutup	20	PSK12	✓	✓	✓	✓	83,70
PSA025KD333S	3 Kutup	25	PSK12	✓	✓	✓	✓	107,00
PSA032KD333S	3 Kutup	32	PSK31					140,00
PSA040KD333S	3 Kutup	40	PSK31					160,00
PSA050KD333S	3 Kutup	50	-					235,00
PSA063KD333S	3 Kutup	63	-					257,00
PSA080KD333S	3 Kutup	80	-					289,00
PSA120KD333S	3 Kutup	120	-					327,00

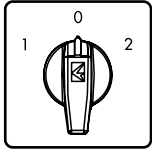

## "1-0-2" Kutup Değiştiriciler - 60°

Ürün Kodu	Kutup Sayısı	Anma Termik Akımı (A)	Uygun Kutu Kodu	Anahtarlı Kafa Uyarılanabilir	Çabuk Montaj	Çerçeveli Anahtarlı Çabuk Montaj	Çerçeveli Tutamaktan Kilitli	Birim Fiyatı (TL)
PSA010KD134S	1 Kutup	10	PSK11	✓	✓	✓	✓	33,20
PSA016KD134S	1 Kutup	16	PSK11	✓	✓	✓	✓	35,90
PSA020KD134S	1 Kutup	20	PSK11	✓	✓	✓	✓	42,90
PSA025KD134S	1 Kutup	25	PSK11	✓	✓	✓	✓	52,40
PSA032KD134S	1 Kutup	32	PSK21					67,70
PSA040KD134S	1 Kutup	40	PSK21					74,70
PSA050KD134S	1 Kutup	50	PSK31					96,80
PSA063KD134S	1 Kutup	63	PSK31					104,00
PSA080KD134S	1 Kutup	80	-					125,00
PSA120KD134S	1 Kutup	120	-					135,00

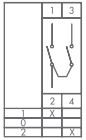

PSA020KD134S

PSA010KD234S	2 Kutup	10	PSK11	✓	✓	✓	✓	47,80
PSA016KD234S	2 Kutup	16	PSK11	✓	✓	✓	✓	51,80
PSA020KD234S	2 Kutup	20	PSK11	✓	✓	✓	✓	63,10
PSA025KD234S	2 Kutup	25	PSK11	✓	✓	✓	✓	79,50
PSA032KD234S	2 Kutup	32	PSK21					104,00
PSA040KD234S	2 Kutup	40	PSK21					117,00
PSA050KD234S	2 Kutup	50	PSK31					166,00
PSA063KD234S	2 Kutup	63	PSK31					180,00
PSA080KD234S	2 Kutup	80	-					207,00
PSA120KD234S	2 Kutup	120	-					231,00

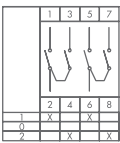

PSA020KD234S

PSA010KD334S	3 Kutup	10	PSK12	✓	✓	✓	✓	63,00
PSA016KD334S	3 Kutup	16	PSK12	✓	✓	✓	✓	68,20
PSA020KD334S	3 Kutup	20	PSK12	✓	✓	✓	✓	83,70
PSA025KD334S	3 Kutup	25	PSK12	✓	✓	✓	✓	107,00
PSA032KD334S	3 Kutup	32	PSK22					140,00
PSA040KD334S	3 Kutup	40	PSK22					160,00
PSA050KD334S	3 Kutup	50	-					235,00
PSA063KD334S	3 Kutup	63	-					257,00
PSA080KD334S	3 Kutup	80	-					289,00
PSA120KD334S	3 Kutup	120	-					327,00

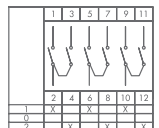

PSA020KD334S

- İstendiği takdirde sarı kırmızı kafa ile tedarik edilir. Bu durumda son harf "S" yerine "E" olmalıdır. Fiyat farkı uygulanmamaktadır.
- İstendiği takdirde, 10-25A bir büyük boy çerçeve ile montaj yapılabilir (64x64), bu durumda sondaki "S" yerine "B" konması gerekmektedir. Fiyata 6,60 TL ilave edilmelidir.
- Anahtarlı sütunda işaretli olan modellerde sondaki "S" yerine "AQ" konulduğunda çabuk montajlı anahtarlı olmaktadır. Anahtarlı Kafa fiyat farkı 16,60 TL'dir.
- Çabuk montajlı modellerde sondaki "S" yerine "SQ" konması gerekmektedir. Fiyat farkı 5,80 TL'dir.



PSA020KD434S

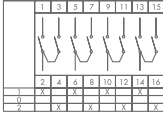

Ürün Kodu	Kutup Sayısı	Anma Termik Akımı (A)	Uygun Kutu Kodu	Anahtarlı Kafa Uyarlanabilir	Çabuk Montaj	Çerçevesiz Anahtarlı Çabuk Montaj	Çerçevesiz Tutamaktan Kilitli	Birim Fiyatı (TL)
PSA010KD434S	4 Kutup	10	PSK12	✓	✓	✓	✓	77,60
PSA016KD434S	4 Kutup	16	PSK12	✓	✓	✓	✓	84,20
PSA020KD434S	4 Kutup	20	PSK12	✓	✓	✓	✓	104,00
PSA025KD434S	4 Kutup	25	PSK12	✓	✓	✓	✓	134,00
PSA032KD434S	4 Kutup	32	PSK22					176,00
PSA040KD434S	4 Kutup	40	PSK22					202,00
PSA050KD434S	4 Kutup	50						305,00
PSA063KD434S	4 Kutup	63						333,00
PSA080KD434S	4 Kutup	80	-					371,00
PSA120KD434S	4 Kutup	120	-					423,00

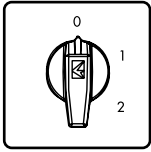

PSA020KS132S

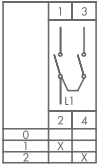

Kademeli Şalterler - 1 Faz								
Ürün Kodu	Kutup Sayısı	Anma Termik Akımı (A)	Uygun Kutu Kodu	Anahtarlı Kafa Uyarlanabilir	Çabuk Montaj	Çerçevesiz Anahtarlı Çabuk Montaj	Çerçevesiz Tutamaktan Kilitli	Birim Fiyatı (TL)
PSA010KS132S	0-1-2	10	PSK11	✓	✓	✓	✓	33,20
PSA016KS132S	0-1-2	16	PSK11	✓	✓	✓	✓	35,90
PSA020KS132S	0-1-2	20	PSK11	✓	✓	✓	✓	42,90
PSA025KS132S	0-1-2	25	PSK11	✓	✓	✓	✓	52,40
PSA032KS132S	0-1-2	32	PSK21					67,70
PSA040KS132S	0-1-2	40	PSK21					74,70
PSA050KS132S	0-1-2	50	PSK31					96,80
PSA063KS132S	0-1-2	63	PSK31					104,00
PSA080KS132S	0-1-2	80	-					125,00
PSA120KS132S	0-1-2	120	-					135,00

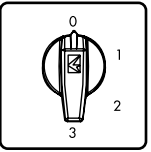

PSA020KS133S

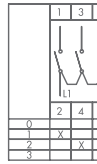

PSA010KS133S	0-3	10	PSK11	✓	✓	✓	✓	44,30
PSA016KS133S	0-3	16	PSK11	✓	✓	✓	✓	48,00
PSA020KS133S	0-3	20	PSK11	✓	✓	✓	✓	57,80
PSA025KS133S	0-3	25	PSK11	✓	✓	✓	✓	71,90
PSA032KS133S	0-3	32	PSK21					92,30
PSA040KS133S	0-3	40	PSK21					103,00
PSA050KS133S	0-3	50	PSK31					140,00
PSA063KS133S	0-3	63	PSK32					151,00
PSA080KS133S	0-3	80	-					178,00
PSA120KS133S	0-3	120	-					199,00

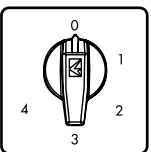

PSA020KS134S

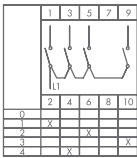

PSA010KS134S	0-4	10	PSK12	✓	✓	✓	✓	55,90
PSA016KS134S	0-4	16	PSK12	✓	✓	✓	✓	60,60
PSA020KS134S	0-4	20	PSK12	✓	✓	✓	✓	73,30
PSA025KS134S	0-4	25	PSK12	✓	✓	✓	✓	91,90
PSA032KS134S	0-4	32	PSK22					117,00
PSA040KS134S	0-4	40	PSK22					132,00
PSA050KS134S	0-4	50	PSK32					184,00
PSA063KS134S	0-4	63	PSK32					198,00
PSA080KS134S	0-4	80	-					231,00
PSA120KS134S	0-4	120	-					264,00

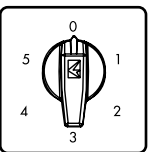

PSA020KS135S

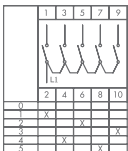

PSA010KS135S	0-5	10	PSK12	✓	✓	✓	✓	62,10
PSA016KS135S	0-5	16	PSK12	✓	✓	✓	✓	67,30
PSA020KS135S	0-5	20	PSK12	✓	✓	✓	✓	81,90
PSA025KS135S	0-5	25	PSK12	✓	✓	✓	✓	103,00
PSA032KS135S	0-5	32	PSK22					133,00
PSA040KS135S	0-5	40	PSK22					150,00
PSA050KS135S	0-5	50						216,00
PSA063KS135S	0-5	63						234,00
PSA080KS135S	0-5	80	-					269,00
PSA120KS135S	0-5	120	-					304,00

- İstendiği takdirde sarı kırmızı kafa ile tedarik edilir. Bu durumda son harf "S" yerine "E" olmalıdır. Fiyat farkı uygulanmamaktadır.
- İstendiği takdirde, 10-25A bir büyük boy çerçeve ile montaj yapılabilir (64x64), bu durumda sondaki "S" yerine "B" konması gerekmektedir. Fiyata 6,60 TL ilave edilmelidir.
- Anahtarlı sütunda işaretli olan modellerde sondaki "S" yerine "AQ" konulduğunda çabuk montajlı anahtarlı olmaktadır. Anahtarlı Kafa fiyat farkı 16,60 TL'dir.
- Çabuk montajlı modellerde sondaki "S" yerine "SQ" konması gerekmektedir. Fiyat farkı 5,80 TL'dir.



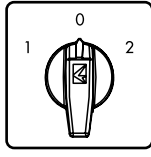

## 1 Faz Enversor Şalterler "1-0-2"

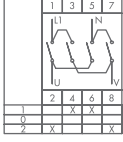

PSA020MS134S

Ürün Kodu	Faz Sayısı	Anma Termik Akımı (A)	Uygun Kutu Kodu	Anahtarlı Kafa Uyarlanabilir	Çabuk Montaj	Çerçevesi Anahtarlı Çabuk Montaj	Çerçevesi Tutamaktan Kilitli	Birim Fiyatı (TL)
PSA010MS134S	1 Faz	10	1-0-2	PSK11	✓	✓	✓	53,20
PSA016MS134S	1 Faz	16	1-0-2	PSK11	✓	✓	✓	57,60
PSA020MS134S	1 Faz	20	1-0-2	PSK11	✓	✓	✓	69,80
PSA025MS134S	1 Faz	25	1-0-2	PSK11	✓	✓	✓	87,00
PSA032MS134S	1 Faz	32	1-0-2	PSK21				111,00
PSA040MS134S	1 Faz	40	1-0-2	PSK21				125,00
PSA050MS134S	1 Faz	50	1-0-2	PSK31				178,00
PSA063MS134S	1 Faz	63	1-0-2	PSK31				192,00
PSA080MS134S	1 Faz	80	1-0-2	-				225,00
PSA120MS134S	1 Faz	120	1-0-2	-				249,00

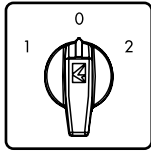

## 3 Faz Enversor Şalterler "1-0-2"

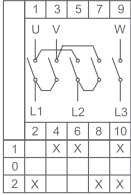

PSA020MS334S

Ürün Kodu	Faz Sayısı	Anma Termik Akımı (A)	Uygun Kutu Kodu	Anahtarlı Kafa Uyarlanabilir	Çabuk Montaj	Çerçevesi Anahtarlı Çabuk Montaj	Çerçevesi Tutamaktan Kilitli	Birim Fiyatı (TL)
PSA010MS334S	3 Faz	10	1-0-2	PSK12	✓	✓	✓	62,10
PSA016MS334S	3 Faz	16	1-0-2	PSK12	✓	✓	✓	67,30
PSA020MS334S	3 Faz	20	1-0-2	PSK12	✓	✓	✓	81,90
PSA025MS334S	3 Faz	25	1-0-2	PSK12	✓	✓	✓	103,00
PSA032MS334S	3 Faz	32	1-0-2	PSK22				133,00
PSA040MS334S	3 Faz	40	1-0-2	PSK22				150,00
PSA050MS334S	3 Faz	50	1-0-2	PSK32				216,00
PSA063MS334S	3 Faz	63	1-0-2	PSK32				234,00
PSA080MS334S	3 Faz	80	1-0-2	-				269,00
PSA120MS334S	3 Faz	120	1-0-2	-				304,00

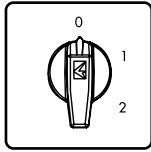

## 3 Faz Çift Devir Şalterler ( 0-1-2 )

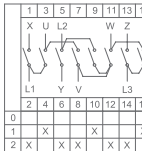

PSA016CD332S

Ürün Kodu	Faz Sayısı	Anma Termik Akımı (A)	Uygun Kutu Kodu	Anahtarlı Kafa Uyarlanabilir	Çabuk Montaj	Çerçevesi Anahtarlı Çabuk Montaj	Çerçevesi Tutamaktan Kilitli	Birim Fiyatı (TL)
PSA010CD332S	3 Faz	10	PSK12	✓	✓	✓	✓	86,40
PSA016CD332S	3 Faz	16	PSK12	✓	✓	✓	✓	93,70
PSA020CD332S	3 Faz	20	PSK12	✓	✓	✓	✓	115,00
PSA025CD332S	3 Faz	25	PSK12	✓	✓	✓	✓	147,00
PSA032CD332S	3 Faz	32	PSK22					188,00
PSA040CD332S	3 Faz	40	PSK22					214,00
PSA050CD332S	3 Faz	50	-					323,00
PSA063CD332S	3 Faz	63	-					352,00
PSA080CD332S	3 Faz	80	-					397,00
PSA120CD332S	3 Faz	120	-					455,00

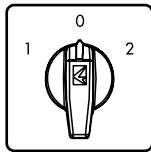

## 3 Faz Motor Kumanda Çift Devir Şalterler ( 1-0-2 )

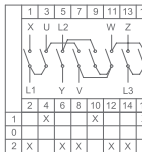

PSA016CD334S

Ürün Kodu	Faz Sayısı	Anma Termik Akımı (A)	Uygun Kutu Kodu	Anahtarlı Kafa Uyarlanabilir	Çabuk Montaj	Çerçevesi Anahtarlı Çabuk Montaj	Çerçevesi Tutamaktan Kilitli	Birim Fiyatı (TL)
PSA010CD334S	3 Faz	10	PSK12	✓	✓	✓	✓	86,40
PSA016CD334S	3 Faz	16	PSK12	✓	✓	✓	✓	93,70
PSA020CD334S	3 Faz	20	PSK12	✓	✓	✓	✓	115,00
PSA025CD334S	3 Faz	25	PSK12	✓	✓	✓	✓	147,00
PSA032CD334S	3 Faz	32	PSK22					188,00
PSA040CD334S	3 Faz	40	PSK22					214,00
PSA050CD334S	3 Faz	50	-					323,00
PSA063CD334S	3 Faz	63	-					352,00
PSA080CD334S	3 Faz	80	-					397,00
PSA120CD334S	3 Faz	120	-					455,00

- İstendiği takdirde sarı kırmızı kafa ile tedarik edilir. Bu durumda son harf "S" yerine "E" olmalıdır. Fiyat farkı uygulanmamaktadır.
- İstendiği takdirde, 10-25A bir büyük boy çerçeve ile montaj yapılabilir (64x64), bu durumda sondaki "S" yerine "B" konması gerekmektedir. Fiyata 6,60 TL ilave edilmelidir.
- Anahtarlı sütunda işaretli olan modellerde sondaki "S" yerine "AQ" konulduğunda çabuk montajlı anahtarlı olmaktadır. Anahtarlı Kafa fiyat farkı 16,60 TL'dir.
- Çabuk montajlı modellerde sondaki "S" yerine "SQ" konması gerekmektedir. Fiyat farkı 5,80 TL'dir.



## Ölçü Komütatörler - 45°

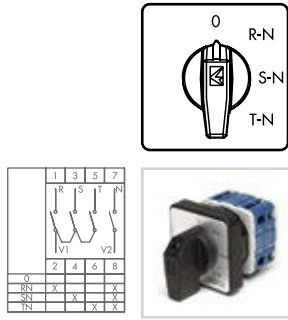

PSA0200K421S

Ürün Kodu	Pozisyon	Anma Termik Akımı (A)	Pozisyon	Uygun Kutu Kodu	Anahtarlı Kafa Uyarlanabilir	Çabuk Montaj	Çerçevesiz Anahtarlı Çabuk Montaj	Çerçevesiz Tutamaktan Kilitli	Birim Fiyatı (TL)
PSA0100K421S	4	10	Voltmetre	PSK11	✓	✓	✓	✓	51,20
PSA0160K421S	4	16	Voltmetre	PSK11	✓	✓	✓	✓	55,50
PSA0200K421S	4	20	Voltmetre	PSK11	✓	✓	✓	✓	67,40

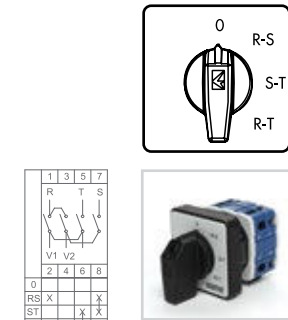

PSA0200K422S

PSA0100K422S	4	10	Faz-Faz Voltmetre	PSK11	✓	✓	✓	✓	56,60
PSA0160K422S	4	16	Faz-Faz Voltmetre	PSK11	✓	✓	✓	✓	61,30
PSA0200K422S	4	20	Faz-Faz Voltmetre	PSK11	✓	✓	✓	✓	74,10

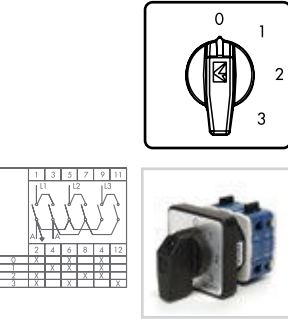

PSA0200K426S

PSA0100K426S	4	10	Ampermetre	PSK12	✓	✓	✓	✓	73,70
PSA0160K426S	4	16	Ampermetre	PSK12	✓	✓	✓	✓	79,90
PSA0200K426S	4	20	Ampermetre	PSK12	✓	✓	✓	✓	97,10

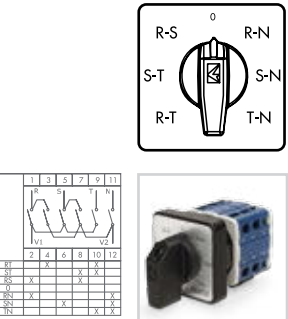

PSA0200K723S

PSA0100K723S	7	10	Voltmetre	PSK12	✓	✓	✓	✓	71,70
PSA0160K723S	7	16	Voltmetre	PSK12	✓	✓	✓	✓	77,80
PSA0200K723S	7	20	Voltmetre	PSK12	✓	✓	✓	✓	94,70

• Çabuk montajlı modellerde sondaki "S" yerine "SQ" konması gerekmektedir. Fiyat farkı 6,60 TL'dir.



PSR1



PSR2



PSMK



PSPK0501

## Aksesuarlar

Ürün Kodu	Tip	Özellik	Malzeme	Birim Fiyatı (TL)
PSR1	Raya Montaj Aparatı	10 - 40 A arası	Plastik	7,00
PSR2	Raya Montaj Aparatı	50 - 63 A arası	Plastik	8,00
PSMK	Tutamak Koruma Kapağı	10-25 A arası	Plastik	11,00
PSPK0501	Parmak Koruma 1 Kademe	50 A	Plastik	11,00
PSPK0502	Parmak Koruma 2 Kademe	50 A	Plastik	16,00
PSPK0631	Parmak Koruma 1 Kademe	63 A	Plastik	11,00
PSPK0632	Parmak Koruma 2 Kademe	63 A	Plastik	16,00



PSK11



PSK12



PSK21



PSK22

## PAKO Kutuları

Ürün Kodu	Malzeme	Özellik	Birim Fiyatı (TL)
PSK11	Plastik	IP54	28,50
PSK12	Plastik	IP54	33,00
PSK21	Plastik	IP54	33,00
PSK22	Plastik	IP54	41,00
PSK31	Plastik	IP54	42,00
PSK32	Plastik	IP54	44,00
PSK11E	Plastik	IP65	37,50
PSK12E	Plastik	IP65	42,00
PSK21E	Plastik	IP65	42,00
PSK22E	Plastik	IP65	50,00
PSK31E	Plastik	IP65	53,00
PSK32E	Plastik	IP65	56,00



PSK31



PSK32



PSA020AK131AQ



PSA010KD134Q



PSA020AK131K



PSA050AK331S + PSPK0502

EBM16PM4K



EBM16PM41



EBM16FU1T



ECE316V4PE



EPREU1M

ECE416V5FU



EBP16FU10



EBP16PM42



ECE416V5PU



EPREU2GL

EB024CF00



ECE316V4FU



EBP05PU36



EBP05FU30



EBM04FU30



EB024CP00



EBM04PM46



# Endüstriyel Fiş ve Prizler

## Plastik Seri



EB004CF00



EB004CP00



EBP04FE41



EBP04FU30

### 4 Kontaklı, 10 A (PG 11) IP65

Ürün Kodu	Tip	Giriş	Kilitleme	Kutu Adedi	Birim Fiyatı (TL)
EB004CF00	Çekirdek Fiş			100	14,70
EB004CP00	Çekirdek Priz			100	14,70
EBP04FE41*	Makine Eğik Fiş	Alltan	Plastik	50	22,90
EBP04FU30	Uzatma Fişi	Üstten		50	19,90
EBP05GE41*	Eğik Makine Boş Gövde	Alltan	Plastik	50	8,20
EBP05GM41*	Makine Boş Gövde	Alltan	Plastik	50	7,50
EBP05GU30	Uzatma Boş Gövde	Üstten		50	5,20
EBP04PE41*	Makine Eğik Priz	Alltan	Plastik	50	22,90
EBP04PM41*	Makine Prizi	Alltan	Plastik	50	22,20
EBP04PM46*	Makine Prizi	Alltan	Metal	50	22,20
EBP04PU30	Uzatma Prizi	Üstten		50	19,90
EBP04PU31*	Uzatma Priz Mandallı	Üstten	Plastik	50	22,20

### 5 Kontaklı, 10 A (PG 11) IP65

Ürün Kodu	Tip	Giriş	Kilitleme	Kutu Adedi	Birim Fiyatı (TL)
EB005CF00	Çekirdek Fiş			100	15,60
EB005CP00	Çekirdek Priz			100	15,60
EBP05GU30*	Uzatma Boş Gövde	Üstten		50	5,20
EBP05GM41*	Makine Boş Gövde	Alltan	Plastik	50	7,50
EBP05GE41*	Eğik Makine Boş Gövde	Alltan	Plastik	50	8,20
EBP05FU30*	Uzatma Fişi	Üstten		50	20,80
EBP05PU30*	Uzatma Prizi	Üstten		50	20,80
EBP05PM41*	Makine Prizi	Alltan	Plastik	50	23,10
EBP05PM46*	Makine Prizi	Alltan	Metal	50	23,10
EBP05FE41*	Makine Eğik Fiş	Alltan	Plastik	50	23,80
EBP05PE41*	Makine Eğik Priz	Alltan	Plastik	50	23,80
EBP05PU31*	Uzatma Priz Mandallı	Üstten	Plastik	50	23,10
EBA05TK	Telli Kapak			50	8,60



EBP05FU30



EBP05PU30



EBP05PU36



EBP05PE41



EBA05TK



EBP05FU30H



EBP05PM41H



EBP05PM46H

Ürün gri renklidir, ürün kodunun sonuna "H" eklendiğinde siyah renklidir.

\* Metal mandallı modellerde son rakam "1" yerine "6" olmalıdır.

YENİ



EBP05GE46

### 6 Kontaklı, 16 A (PG 16) IP65

Ürün Kodu	Tip	Giriş	Kilitleme	Kutu Adedi	Birim Fiyatı (TL)
EB006CF00	Çekirdek Fiş			50	26,00
EB006CP00	Çekirdek Priz			50	26,00
EBP06FM41	Makine Fişi	Alltan	Plastik	20	-
EBP06FU10	Uzatma Fişi	Yandan		20	-
EBP06GM41	Makine Boş Gövde	Alltan	Plastik	20	-
EBP06GU10	Uzatma Boş Gövde	Yandan		20	-
EBP06PM41	Makine Prizi	Alltan	Plastik	20	-
EBP06PU10	Uzatma Prizi	Yandan		20	-
EBP06PU11	Uzatma Prizi	Yandan	Plastik	10	-
EBA06TK	Telli Kapak			50	8,90

YENİ



EBP10PM42

### 10 Kontaklı, 16 A (PG 16) IP65

Ürün Kodu	Tip	Giriş	Kilitleme	Kutu Adedi	Birim Fiyatı (TL)
EB010CF00	Çekirdek Fiş			50	31,00
EB010CP00	Çekirdek Priz			50	31,00
EBP10FM42	Makine Fişi	Alltan	Plastik	20	55,00
EBP10FU10	Uzatma Fişi	Yandan		15	48,00
EBP10GM42	Makine Boş Gövde	Alltan	Plastik	20	24,00
EBP10GU10	Uzatma Boş Gövde	Yandan		15	17,00
EBP10GU12	Uzatma Boş Gövde	Yandan	Plastik	15	24,00
EBP10PM42	Makine Prizi	Alltan	Plastik	20	55,00
EBP10PU10	Uzatma Prizi	Yandan		15	48,00
EBP10PU12	Uzatma Prizi	Yandan	Plastik	10	55,00
EBA10TK	Telli Kapak			50	9,00

NOT : Uygun rakor ile takım halinde IP 65 koruma sınıfına sahiptir.

YENİ



EBP16FU10

YENİ



EBP16PM42

YENİ



EBP24FU10

YENİ



EBP24PM42

## 16 Kontaklı, 16 A (PG 21) IP65

Ürün Kodu	Tip	Giriş	Kilitleme	Kutu Adedi	Birim Fiyatı (TL)
EB016CF00	Çekirdek Fiş			50	40,00
EB016CP00	Çekirdek Priz			50	40,00
EBP16FM42	Makine Fişi	Alltan	Plastik	20	66,00
EBP16FU10	Uzatma Fişi	Yandan		15	59,00
EBP16GM42	Makine Boş Gövde	Alltan	Plastik	20	26,00
EBP16GU10	Uzatma Boş Gövde	Yandan		15	19,00
EBP16GU12	Uzatma Boş Gövde	Yandan	Plastik	15	26,00
EBP16PM42	Makine Prizi	Alltan	Plastik	20	66,00
EBP16PU10	Uzatma Prizi	Yandan		15	59,00
EBP16PU12	Uzatma Prizi	Yandan	Plastik	10	66,00
EBA16TK	Telli Kapak			50	9,60

## 24 Kontaklı, 16 A (PG 21) IP65

Ürün Kodu	Tip	Giriş	Kilitleme	Kutu Adedi	Birim Fiyatı (TL)
EB024CF00	Çekirdek Fiş			30	51,00
EB024CP00	Çekirdek Priz			30	51,00
EBP24FM42	Makine Fişi	Alltan	Plastik	20	79,00
EBP24FU10	Uzatma Fişi	Yandan		15	72,00
EBP24GM42	Makine Boş Gövde	Alltan	Plastik	20	28,00
EBP24GU10	Uzatma Boş Gövde	Yandan		15	21,00
EBP24GU12	Uzatma Boş Gövde	Yandan	Plastik	15	28,00
EBP24PM42	Makine Prizi	Alltan	Plastik	20	79,00
EBP24PU10	Uzatma Prizi	Yandan		15	72,00
EBP24PU12	Uzatma Prizi	Yandan	Plastik	10	79,00
EBA24TK	Telli Kapak			50	10,40

## Metal Seri

### 4 Kontaklı, 10 A (PG 11) IP65

Ürün Kodu	Tip	Giriş	Kilitleme	Kutu Adedi	Birim Fiyatı (TL)
EB004CF00	Çekirdek Fiş			100	14,70
EB004CP00	Çekirdek Priz			100	14,70
EBM05GU30	Uzatma Boş Gövde	Üstten		50	11,50
EBM05GU36	Uzatma Boş Gövde	Üstten	Metal	50	14,70
EBM05GM46	Makine Boş Gövde	Alltan	Metal	50	13,50
EBM05GE46	Eğik Boş Gövde	Alltan	Metal	50	15,00
EBM04FE46	Makine Eğik Fiş	Alltan	Metal	50	29,70
EBM04FU10	Uzatma Fişi	Yandan		50	26,20
EBM04FU30	Uzatma Fişi	Üstten		50	26,20
EBM04PE46	Makine Eğik Priz	Alltan	Metal	50	29,70
EBM04PM46	Makine Prizi	Alltan	Metal	50	28,20
EBM04PU10	Uzatma Prizi	Yandan		50	26,20
EBM04PU30	Uzatma Prizi	Üstten		50	26,20
EBM04PU36	Uzatma Prizi	Üstten	Metal	50	29,40



EBM04FE46



EBM04FU10



EBM04FU30



EBM04PE46



EBM04PM46



EBM04PU10



EBM04PU30



EBM04PU36

NOT : Uygun rakor ile takım halinde IP 65 koruma sınıfına sahiptir.



## Metal Seri

### 5 Kontaklı, 10 A (PG 11) IP65

Ürün Kodu	Tip	Giriş	Kilitleme	Kutu Adedi	Birim Fiyatı (TL)
EBM05CF00	Çekirdek Fiş			100	15,60
EBM05CP00	Çekirdek Priz			100	15,60
EBM05GU30	Uzatma Boş Gövde	Üstten		50	11,50
EBM05GU36	Uzatma Boş Gövde	Üstten	Metal	50	14,70
EBM05GM46	Makine Boş Gövde	Alltan	Metal	50	13,50
EBM05GE46	Eğik Boş Gövde	Alltan	Metal	50	15,00
EBM05FU10	Uzatma Fişi	Yandan		50	27,10
EBM05FU30	Uzatma Fişi	Üstten		50	27,10
EBM05PU30	Uzatma Prizi	Üstten		50	27,10
EBM05PU36	Uzatma Prizi	Üstten	Metal	50	30,30
EBM05PM46	Makine Prizi	Alltan	Metal	50	29,10
EBM05FE46	Makine Eğik Fiş	Alltan	Metal	50	30,60
EBM05PE46	Makine Eğik Priz	Alltan	Metal	50	30,60
EBM05PU10	Uzatma Prizi	Yandan		50	27,10
EBM05PE56	Makine Eğik Priz	Alltan + Yandan	Metal	50	32,60
EBA05TK	Telli Kapak			50	8,60

\* Plastik mandallı modellerde son rakam "6" yerine "1" olmalıdır.



EBM05FU30



EBM05PU30



EBM05PU36



EBM05PE41



EBA05TK



EBM06FU30



EBM06FM42



EBM06PU32



EBM06PU30



EBA06TK

### 6 Kontaklı, 16 A (PG 16) IP65

Ürün Kodu	Tip	Giriş	Kilitleme	Kutu Adedi	Birim Fiyatı (TL)
EBM06CF00	Çekirdek Fiş			50	26,00
EBM06CP00	Çekirdek Priz			50	26,00
EBM06GU10	Uzatma Boş Gövde	Yandan		20	22,50
EBM06GU30	Uzatma Boş Gövde	Üstten		20	22,50
EBM06GU32	Uzatma Boş Gövde	Üstten	Metal-Plastik	15	43,00
EBM06GM42	Makine Boş Gövde	Alltan	Metal-Plastik	20	29,50
EBM06FU10	Uzatma Fişi	Yandan		20	48,50
EBM06FU30	Uzatma Fişi	Üstten		20	48,50
EBM06PU10	Uzatma Prizi	Yandan		20	48,50
EBM06PU30	Uzatma Prizi	Üstten		20	48,50
EBM06PU32	Uzatma Prizi	Üstten	Metal-Plastik	20	69,00
EBM06FM42	Makine Fişi	Alltan	Metal-Plastik	20	55,50
EBM06PM42	Makine Prizi	Alltan	Metal-Plastik	20	55,50
EBM06PM46	Makine Prizi	Alltan	Metal	20	55,50
EBM06FD12	Duvar Fişi	Yandan	Metal-Plastik	15	92,00
EBM06PD12	Duvar Prizi	Yandan	Metal-Plastik	15	92,00
EBA06TK	Telli Kapak			50	8,90

\* Metal Mandallı modellerde son rakam "2" yerine "6" olmalıdır.



EBM10PU10



EBM10PU30



EBM10FD24



EBM10PM44



EBM10PM47



EBM10PD27



EBA10TK



EBM10PM4K

## 10 Kontaklı, 16 A (PG 16) IP65

Ürün Kodu	Tip	Opsiyon	Giriş	Kilitleme	Kutu Adedi	Birim Fiyatı (TL)
EB010CF00	Çekirdek Fiş				50	31,00
EB010CP00	Çekirdek Priz				50	31,00
EBM10GU10	Uzatma Boş Gövde		Yandan		15	27,00
EBM10GU30	Uzatma Boş Gövde	**	Üstten		15	27,00
EBM10GU34*	Uzatma Boş Gövde		Üstten	Metal-Plastik	10	52,00
EBM10GM44*	Makine Boş Gövde		Alltan	Metal-Plastik	20	36,00
EBM10GD14*	Duvar Boş Gövde		Yandan	Metal-Plastik	10	75,00
EBM10GD24*	Duvar Boş Gövde		İki Yandan	Metal-Plastik	10	77,00
EBM10FU10	Uzatma Fişi	**	Yandan		15	58,00
EBM10FU30	Uzatma Fişi		Üstten		15	58,00
EBM10PU10	Uzatma Prizi	**	Yandan		15	58,00
EBM10PU14	Uzatma Prizi		Yandan	Metal-Plastik	10	83,00
EBM10PU30	Uzatma Prizi		Üstten		15	58,00
EBM10PU34*	Uzatma Prizi		Üstten	Metal-Plastik	10	83,00
EBM10FM44*	Makine Fişi		Alltan	Metal-Plastik	20	67,00
EBM10PM44*	Makine Prizi		Alltan	Metal-Plastik	20	67,00
EBM10PM47	Makine Prizi		Alltan	Metal	20	67,00
EBM10FD14*	Duvar Fişi		Yandan	Metal-Plastik	10	106,00
EBM10FD24*	Duvar Fişi		İki Yandan	Metal-Plastik	10	108,00
EBM10PD14*	Duvar Prizi		Yandan	Metal-Plastik	10	106,00
EBM10PD24*	Duvar Prizi	**	İki Yandan	Metal-Plastik	10	108,00
EBM10PD27	Duvar Prizi		İki Yandan	Metal-Plastik	10	108,00
EBM10TABAN	Taban				10	36,50
EBA10TK	Telli Kapak				50	9,00

\* Metal Mandallı modellerde son rakam "4" yerine "7" olmalıdır. \* Yaylı kapaklı istendiğinde son rakam '4' veya '7' yerine 'K' harfi olmalıdır.

\* İsteğe bağlı PG21 delik için, ürün kodu sonuna PG21 ibaresi eklenmelidir.

NOT : Uygun rakor ile takım halinde IP 65 koruma sınıfına sahiptir. / Tek kolu model istendiğinde 4 yerine 1, 0 yerine T yazılmalıdır.



EB016CP00



EB016CF00



EBM16FU10



EBM16FM44



EBM16PD14



EBM16FD24

## 16 Kontaklı, 16 A (PG 21) IP65

Ürün Kodu	Tip	Giriş	Kilitleme	Kutu Adedi	Birim Fiyatı (TL)
EB016CF00	Çekirdek Fiş			50	40,00
EB016CP00	Çekirdek Priz			50	40,00
EBM16GU10	Uzatma Boş Gövde	Yandan		10	32,00
EBM16GU30	Uzatma Boş Gövde	Üstten		10	32,00
EBM16GU34*	Uzatma Boş Gövde	Üstten	Metal-Plastik	8	57,00
EBM16GM44*	Makine Boş Gövde	Alltan	Metal-Plastik	15	40,50
EBM16GD14*	Duvar Boş Gövde	Yandan	Metal-Plastik	8	83,00
EBM16GD24*	Duvar Boş Gövde	İki Yandan	Metal-Plastik	8	85,00
EBM16FU10	Uzatma Fişi	Yandan		10	72,00
EBM16FU30	Uzatma Fişi	Üstten		10	72,00
EBM16PU10	Uzatma Prizi	Yandan		10	72,00
EBM16PU14	Uzatma Prizi	Yandan	Metal-Plastik	10	97,00
EBM16PU30	Uzatma Prizi	Üstten		10	72,00
EBM16PU34*	Uzatma Prizi	Üstten	Metal-Plastik	8	97,00
EBM16FM44*	Makine Fişi	Alltan	Metal-Plastik	15	80,50
EBM16PM44*	Makine Prizi	Alltan	Metal-Plastik	15	80,50
EBM16FD14*	Duvar Fişi	Yandan	Metal-Plastik	8	123,00
EBM16FD24*	Duvar Fişi	İki Yandan	Metal-Plastik	8	125,00
EBM16PD14*	Duvar Prizi	Yandan	Metal-Plastik	8	123,00
EBM16PD24*	Duvar Prizi	İki Yandan	Metal-Plastik	8	125,00
EBM16PD27	Duvar Prizi	İki Yandan	Metal-Plastik	8	125,00
EBA16TK	Telli Kapak			50	9,60

\* Metal Mandallı modellerde son rakam "4" yerine "7" olmalıdır. \* Yaylı kapaklı istendiğinde son rakam '4' veya '7' yerine 'K' harfi olmalıdır.

\* İsteğe bağlı PG21 delik için, ürün kodu sonuna PG21 ibaresi eklenmelidir.

NOT : Uygun rakor ile takım halinde IP 65 koruma sınıfına sahiptir. / Tek kolu model istendiğinde 4 yerine 1, 0 yerine T yazılmalıdır.



EBM16PM4K



EBM24PM4K



EB024CP00



EB024CF00



EBM24FU10



EBM24PM4K



EBM24FD24



EBM24PM44



EBM32FU10



EBM32PU10



EBM32PM44



EBM32FM44



EBA32TK



EBA48TK



EBM48PU10



EBM48FU10



EBM48FU30



EBM48PM44



EBM48PD24

## 24 Kontaklı, 16 A (PG 21) IP65

Ürün Kodu	Tip	Giriş	Kilitleme	Kutu Adedi	Birim Fiyatı (TL)
EB024CF00	Çekirdek Fiş			30	51,00
EB024CP00	Çekirdek Priz			30	51,00
EBM24GU10	Uzatma Boş Gövde	Yandan		10	35,00
EBM24GU30	Uzatma Boş Gövde	Üstten		10	35,00
EBM24GU34*	Uzatma Boş Gövde	Üstten	Metal-Plastik	8	60,00
EBM24GM44*	Makine Boş Gövde	Alltın	Metal-Plastik	15	41,00
EBM24GD14*	Duvar Boş Gövde	Yandan	Metal-Plastik	8	95,00
EBM24GD24*	Duvar Boş Gövde	İki Yandan	Metal-Plastik	8	97,00
EBM24FU10	Uzatma Fişi	Yandan		10	86,00
EBM24FU30	Uzatma Fişi	Üstten		10	86,00
EBM24PU10	Uzatma Prizi	Yandan		10	86,00
EBM24PU14	Uzatma Prizi	Yandan	Metal-Plastik	10	111,00
EBM24PU30	Uzatma Prizi	Üstten		10	86,00
EBM24PU34*	Uzatma Prizi	Üstten	Metal-Plastik	8	111,00
EBM24FM44*	Makine Fişi	Alltın	Metal-Plastik	15	92,00
EBM24PM44*	Makine Prizi	Alltın	Metal-Plastik	15	92,00
EBM24PM47	Makine Prizi	Alltın	Metal	15	92,00
EBM24FD14*	Duvar Fişi	Yandan	Metal-Plastik	8	146,00
EBM24FD24*	Duvar Fişi	İki Yandan	Metal-Plastik	8	148,00
EBM24PD14*	Duvar Prizi	Yandan	Metal-Plastik	8	146,00
EBM24PD24*	Duvar Prizi	İki Yandan	Metal-Plastik	8	148,00
EBA24TK	Telli Kapak			50	10,40

\* Metal Mandallı modellerde son rakam "4" yerine "7" olmalıdır. \* Yaylı kapaklı istendiğinde son rakam "4" veya "7" yerine "K" harfi olmalıdır.

\* İsteğe bağlı PG21 delik için, ürün kodu sonuna PG21 ibaresi eklenmelidir.

NOT : Uygun rakor ile takım halinde IP 65 koruma sınıfına sahiptir. / Tek kolu model istendiğinde 4 yerine 1, 0 yerine T yazılmalıdır.

## 32 Kontaklı, 16 A (PG 21) IP65

Ürün Kodu	Tip	Opsiyon	Giriş	Kilitleme	Kutu Adedi	Birim Fiyatı (TL)
EB016CF00	Çekirdek Fiş (1-16)				50	40,00
EB016CP00	Çekirdek Priz (1-16)				50	40,00
EB032CF00	Çekirdek Fiş (17-32)				30	40,00
EB032CP00	Çekirdek Priz (17-32)				30	40,00
EBM32GU10	Uzatma Boş Gövde	**	Yandan		6	40,00
EBM32GU30	Uzatma Boş Gövde	**	Üstten		6	40,00
EBM32GM44*	Makine Boş Gövde		Alltın	Metal-Plastik	10	56,00
EBM32GD14*	Duvar Boş Gövde		Yandan	Metal-Plastik	6	112,00
EBM32GD24*	Duvar Boş Gövde		İki Yandan	Metal-Plastik	6	114,00
EBM32FU10	Uzatma Fişi	**	Yandan		6	120,00
EBM32FU30	Uzatma Fişi	**	Üstten		6	120,00
EBM32PU10	Uzatma Prizi	**	Yandan		6	120,00
EBM32PU30	Uzatma Prizi	**	Üstten		6	120,00
EBM32FM44*	Makine Fişi		Alltın	Metal-Plastik	10	136,00
EBM32PM44*	Makine Prizi		Alltın	Metal-Plastik	10	136,00
EBM32PM48*	Makine Prizi		Alltın	Metal	10	136,00
EBM32FD14*	Duvar Fişi		Yandan	Metal-Plastik	6	192,00
EBM32FD24*	Duvar Fişi		İki Yandan	Metal-Plastik	6	194,00
EBM32PD14*	Duvar Prizi		Yandan	Metal-Plastik	6	192,00
EBM32PD24*	Duvar Prizi		İki Yandan	Metal-Plastik	6	194,00
EBM32PU14	Uzatma Prizi		Yandan	Metal-Plastik	6	165,00
EBM32PU34	Uzatma Prizi		Üstten	Metal-Plastik	6	165,00
EBM32TABAN	Taban				6	89,30
EBA32TK	Telli Kapak				40	11,40

\* Metal Mandallı modellerde son rakam "4" yerine "8" olmalıdır. \*\* İsteğe bağlı PG29 delik için, ürün kodu sonuna PG29 ibaresi eklenmelidir.

NOT : Uygun rakor ile takım halinde IP 65 koruma sınıfına sahiptir. / Tek kolu model istendiğinde 4 yerine 1, 0 yerine T yazılmalıdır.

## 48 Kontaklı, 16 A (PG 29) IP65

Ürün Kodu	Tip	Giriş	Kilitleme	Kutu Adedi	Birim Fiyatı (TL)
EB024CF00	Çekirdek Fiş (1-24)			30	51,00
EB024CP00	Çekirdek Priz (1-24)			30	51,00
EB048CF00	Çekirdek Fiş (25-48)			30	51,00
EB048CP00	Çekirdek Priz (25-48)			30	51,00
EBM48GU10	Uzatma Boş Gövde	Yandan		4	45,00
EBM48GU30	Uzatma Boş Gövde	Üstten		4	45,00
EBM48GM44*	Makine Boş Gövde	Alltın	Metal-Plastik	8	60,00
EBM48GD14*	Duvar Boş Gövde	Yandan	Metal-Plastik	4	120,00
EBM48GD24*	Duvar Boş Gövde	İki Yandan	Metal-Plastik	4	122,00
EBM48FU10	Uzatma Fişi	Yandan		4	147,00
EBM48FU30	Uzatma Fişi	Üstten		4	147,00
EBM48PU10	Uzatma Prizi	Yandan		4	147,00
EBM48PU30	Uzatma Prizi	Üstten		4	147,00
EBM48FM44*	Makine Fişi	Alltın	Metal-Plastik	8	162,00
EBM48PM44*	Makine Prizi	Alltın	Metal-Plastik	8	162,00
EBM48PM48*	Makine Prizi	Alltın	Metal	8	162,00
EBM48FD14*	Duvar Fişi	Yandan	Metal-Plastik	4	222,00
EBM48FD24*	Duvar Fişi	İki Yandan	Metal-Plastik	4	224,00
EBM48PD14*	Duvar Prizi	Yandan	Metal-Plastik	4	222,00
EBM48PD24*	Duvar Prizi	İki Yandan	Metal-Plastik	4	224,00
EBM48PU14	Uzatma Prizi	Yandan	Metal-Plastik	4	172,00
EBM48PU34	Uzatma Prizi	Üstten	Metal-Plastik	4	172,00
EBM48TABAN	Taban			4	120,10
EBA48TK	Telli Kapak			40	12,70

\*Metal Mandallı modellerde son rakam "4" yerine "8" olmalıdır.



EB0606CP00



EB0606CF00



EBM606FU10



EBM606PD14



EBA16TK

## 6 Kontaklı, 35 A (PG 21) IP65

Ürün Kodu	Tip	Giriş	Kilitleme	Kutu Adedi	Birim Fiyatı (TL)
EB0606CF00	Çekirdek Fiş			50	47,50
EB0606CP00	Çekirdek Priz			50	47,50
EBM16GU10	Uzatma Boş Gövde	Yandan		10	32,00
EBM16GU30	Uzatma Boş Gövde	Üstten		10	32,00
EBM16GU34*	Uzatma Boş Gövde	Üstten	Metal-Plastik	8	57,00
EBM16GM44*	Makine Boş Gövde	Alttan	Metal-Plastik	15	40,50
EBM16GD14*	Duvar Boş Gövde	Yandan	Metal-Plastik	8	83,00
EBM16GD24*	Duvar Boş Gövde	iki Yandan	Metal-Plastik	8	85,00
EBM606FU10	Uzatma Fişi	Yandan		10	79,50
EBM606FU30	Uzatma Fişi	Üstten		10	79,50
EBM606PU10	Uzatma Prizi	Yandan		50	79,50
EBM606PU30	Uzatma Prizi	Üstten		10	79,50
EBM606PU34*	Uzatma Prizi	Üstten	Metal-Plastik	8	104,50
EBM606FM44*	Makine Fişi	Alttan	Metal-Plastik	15	88,00
EBM606PM44*	Makine Prizi	Alttan	Metal-Plastik	15	88,00
EBM606FD14*	Duvar Fişi	Yandan	Metal-Plastik	8	130,50
EBM606FD24*	Duvar Fişi	İki Yandan	Metal-Plastik	8	132,50
EBM606PD14*	Duvar Prizi	Yandan	Metal-Plastik	8	130,50
EBM606PD24*	Duvar Prizi	İki Yandan	Metal-Plastik	8	132,50
EBA16TK	Telli Kapak			50	9,60

\* Metal Mandallı modellerde son rakam "4" yerine "7" olmalıdır. \* Yaylı kapaklı istendiğinde son rakam '4' veya '7' yerine 'K' harfi olmalıdır.

\* İsteğe bağlı PG21 delik için, ürün kodu sonuna PG21 ibaresi eklenmelidir.

NOT : Uygun rakor ile takım halinde IP 65 koruma sınıfına sahiptir. / Tek kolu model istendiğinde 4 yerine 1, 0 yerine T yazılmalıdır.



EBM612PU10



EBM612PM44



EBA32TK

## 12 Kontaklı, 35 A (PG 21) IP65

Ürün Kodu	Tip	Giriş	Kilitleme	Kutu Adedi	Birim Fiyatı (TL)
EB0606CF00	Çekirdek Fiş (1-6)			50	47,50
EB0606CP00	Çekirdek Priz (1-6)			50	47,50
EB0612CF00	Çekirdek Fiş (7-12)			50	47,50
EB0612CP00	Çekirdek Priz (7-12)			50	47,50
EBM32GU10	Uzatma Boş Gövde	Yandan		6	40,00
EBM32GU30	Uzatma Boş Gövde	Üstten		6	40,00
EBM32GM44*	Makine Boş Gövde	Alttan	Metal-Plastik	10	56,00
EBM32GD14*	Duvar Boş Gövde	Yandan	Metal-Plastik	6	112,00
EBM32GD24*	Duvar Boş Gövde	İki Yandan	Metal-Plastik	6	114,00
EBM612FU10	Uzatma Fişi	Yandan		6	135,00
EBM612FU30	Uzatma Fişi	Üstten		6	135,00
EBM612PU10	Uzatma Prizi	Yandan		6	135,00
EBM612PU30	Uzatma Prizi	Üstten		6	135,00
EBM612FM44*	Makine Fişi	Alttan	Metal-Plastik	10	151,00
EBM612PM44*	Makine Prizi	Alttan	Metal-Plastik	10	151,00
EBM612FD14*	Duvar Fişi	Yandan	Metal-Plastik	6	207,00
EBM612FD24*	Duvar Fişi	İki Yandan	Metal-Plastik	6	209,00
EBM612PD14*	Duvar Prizi	Yandan	Metal-Plastik	6	207,00
EBM612PD24*	Duvar Prizi	İki Yandan	Metal-Plastik	6	209,00
EBA32TK	Telli Kapak			40	11,40

\*Metal Mandallı modellerde son rakam "4" yerine "8" olmalıdır.



EB0806CF00



EB0806CP00



EBM806FU10



EBM806PD14



EBA16TK

## 6 Kontaklı (4 x 80A + 2 x 16A) (PG 21) IP65

Ürün Kodu	Tip	Giriş	Kilitleme	Kutu Adedi	Birim Fiyatı (TL)
EB0806CF00	Çekirdek Fiş			50	61,00
EB0806CP00	Çekirdek Priz			40	61,00
EBM16GU10	Uzatma Boş Gövde	Yandan		10	32,00
EBM16GU30	Uzatma Boş Gövde	Üstten		10	32,00
EBM16GU34*	Uzatma Boş Gövde	Üstten	Metal-Plastik	8	57,00
EBM16GM44*	Makine Boş Gövde	Alttan	Metal-Plastik	15	40,50
EBM16GD14*	Duvar Boş Gövde	Yandan	Metal-Plastik	8	83,00
EBM16GD24*	Duvar Boş Gövde	iki Yandan	Metal-Plastik	8	85,00
EBM806FU10	Uzatma Fişi	Yandan		10	93,00
EBM806FU30	Uzatma Fişi	Üst		10	93,00
EBM806FM44*	Makine Fişi 4 Mandal Makaralı Kilitleme	Alttan	Metal-Plastik	15	101,50
EBM806FD14*	Duvar Fişi	Yandan	Metal-Plastik	8	144,00
EBM806FD24*	Duvar Fişi	İki Yandan	Metal-Plastik	8	146,00
EBM806PM44*	Makine Prizi Giriş 4 Mandal Makaralı Kilitleme	Alttan	Metal-Plastik	15	101,50
EBM806PU10	Uzatma Prizi	Yandan		10	93,00
EBM806PU30	Uzatma Prizi	Üstten		10	93,00
EBM806PD14*	Duvar Prizi	Yandan	Metal-Plastik	8	144,00
EBM806PD24*	Duvar Prizi	İki Yandan	Metal-Plastik	8	146,00
EBA16TK	Telli Kapak			50	9,60

\* Metal Mandallı modellerde son rakam "4" yerine "7" olmalıdır. \* Yaylı kapaklı istendiğinde son rakam '4' veya '7' yerine 'K' harfi olmalıdır.

\* İsteğe bağlı PG21 delik için, ürün kodu sonuna PG21 ibaresi eklenmelidir.

NOT : Uygun rakor ile takım halinde IP 65 koruma sınıfına sahiptir. / Tek kolu model istendiğinde 4 yerine 1, 0 yerine T yazılmalıdır.



EBM812FU30



EBM812PM44



EBA32TK

## 12 Kontaktlı, 2 x (4 x 80A + 2 x 16A) (PG 21) IP65

Ürün Kodu	Tip	Giriş	Kilitleme	Kutu Adedi	Birim Fiyatı (TL)
EB0806CF00	Çekirdek Fiş (1-6)			50	61,00
EB0806CP00	Çekirdek Priz (1-6)			50	61,00
EB0812CF00	Çekirdek Fiş (7-12)			50	61,00
EB0812CP00	Çekirdek Priz (7-12)			50	61,00
EBM812FU10	Uzatma Fişi	Yandan		6	162,00
EBM812FU30	Uzatma Fişi	Üst		6	162,00
EBM812FM44*	Makina Fişi 4 Mandal Makaralı Kilitleme	Alttan	Metal-Plastik	8	178,00
EBM812PM44*	Makina Prizi Giriş 4 Mandal Makaralı Kilitleme	Alttan	Metal-Plastik	10	178,00
EBM812FD14*	Duvar Fişi	Yandan	Metal-Plastik	6	234,00
EBM812FD24*	Duvar Fişi	İki Yandan	Metal-Plastik	6	236,00
EBM812PD14*	Duvar Prizi	Yandan	Metal-Plastik	6	234,00
EBM812PD24*	Duvar Prizi	İki Yandan	Metal-Plastik	6	236,00
EBM812PU10	Uzatma Prizi	Yandan		6	162,00
EBM812PU30	Uzatma Prizi	Üstten		6	162,00
EBA32TK	Telli Kapak			40	11,40

\* Metal Mandallı modellerde son rakam 4 yerine 8 olmalıdır.

NOT : Uygun rakor ile takım halinde IP 65 koruma sınıfına sahiptir.



EBMKE



EBMKD

## Aksesuarlar

Ürün Kodu	Özellik	Kutu Adedi	Birim Fiyatı (TL)
EBMKD	Markalama Dişi	10	7,50
EBMKE	Markalama Erkek	10	4,30



EPREU1M



EPRUS1H

## Pano Tipi Priz

Ürün Kodu	Özellik	Renk	Kutu Adedi	Birim Fiyatı (TL)
EPREU1M	Pano Prizi, Avrupa Schuko Tip 1		100	12,10
EPRUS1H	Amerikan, Tip1		100	14,60
EPREU2G	Ray Tipi		10	20,10
EPREU2GL	Ray Tipi, Ledli		10	26,00
EPRFR2K	Ray Prizi, Fransız Tip		10	19,80
EPRFR2G	Ray Tipi, Fransız Tip		10	19,80



EPREU2G



EPRFR2K



EPREU2GL





EKS116P



EKS325PG30

## Kauçuk Serisi Fiş Priz

Ürün Kodu	Tip	Özellik	Kutu Adedi	Birim Fiyatı (TL)
EKS116F	Düz Fiş	1 x 16 A	40	12,20
EKS116P	Uzatma Priz	1 x 16 A	30	15,50
EKS116PG1	Grup Priz Tekli	1 x 16 A	20	18,90
EKS116PG3	Grup Priz Üçlü	3x (1 x 16 A)	6	45,00
EKS325F	Düz Fiş	3 x 25 A	30	19,70
EKS325PG30	Grup Priz Üçlü	3 x (3 x 25) A	4	90,80
EKS325PG21	Grup Priz Üçlü	2 x (3x25) A + 1 (1x16) A	4	88,60
EKS325PG12	Grup Priz Üçlü	1 x (3x25) A + 2 (1x16) A	4	86,90



EKS116PG3



EKS325F



EKS116F



EKS116PG1



ECE316V4FU



ECE316V4PE



ECE316V4PE



ECE316V4PM



ECE316V4PM



ECE316V4PU



ECE316V4PU

## ECE Serisi CEE NORM

### 3 x 16 A (2P+E) IP44

Ürün Kodu	Tip	Giriş	Kilitleme	Kutu Adedi	Birim Fiyatı (TL)
ECE316V4FU	Uzatma Fiş	Vidalı		220/240V AC	24,00
ECE316V4PE	Makine Eğik Priz	Vidalı		220/240V AC	22,70
ECE316V4PM	Makine Düz Priz	Vidalı		220/240V AC	26,60
ECE316V4PU	Uzatma Priz	Vidalı		220/240V AC	27,50



ECE416V5FU



ECE416V5PE



ECE416V5PE



ECE416V5PM



ECE416V5PM



ECE416V5PU



ECE416V5PU

### 4 x 16 A (3P+E) IP44

Ürün Kodu	Tip	Giriş	Kilitleme	Kutu Adedi	Birim Fiyatı (TL)
ECE416V5FU	Uzatma Fiş	Vidalı		220/240V AC	27,20
ECE416V5PE	Makine Eğik Priz	Vidalı		220/240V AC	25,50
ECE416V5PM	Makine Düz Priz	Vidalı		220/240V AC	33,10
ECE416V5PU	Uzatma Priz	Vidalı		220/240V AC	29,90



# Işıklı İkazlar

## İK Serisi

Işıklı Kolonlar, komple yada modüller olarak satın alınabilir. Tak çevir sistemli aparat gerektirmeyen tam modüler sistemdir.

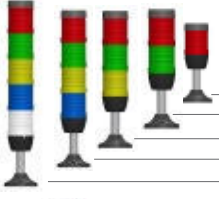

### KOMPLE IŞIKLI KOLON Çap 50 mm (100 mm alüminyum ayak, gövde ve lambaları ile birlikte)

Ürün Kodu	Işık	Buzzer	Birim Fiyat (TL)
İK51L * XM03	LED	-	120,00
İK52L * XM03	LED	-	181,00
İK53L * XM03	LED	-	242,00
İK54L * XM03	LED	-	303,00
İK55L * XM03	LED	-	364,00

Ürün Kodu	Işık	Buzzer	Birim Fiyat (TL)
İK51F * XM03	LED Flaşörlü	-	135,00
İK52F * XM03	LED Flaşörlü	-	211,00
İK53F * XM03	LED Flaşörlü	-	287,00
İK54F * XM03	LED Flaşörlü	-	363,00
İK55F * XM03	LED Flaşörlü	-	439,00



Ürün Kodu	Işık	Buzzer	Birim Fiyat (TL)
İK50X * ZM03	-	90 dB	149,00
İK51L * ZM03	LED	90 dB	210,00
İK52L * ZM03	LED	90 dB	271,00
İK53L * ZM03	LED	90 dB	332,00
İK54L * ZM03	LED	90 dB	393,00

Ürün Kodu	Işık	Buzzer	Birim Fiyat (TL)
İK50X * ZM03	-	90 dB	149,00
İK51F * ZM03	LED Flaşörlü	90 dB	225,00
İK52F * ZM03	LED Flaşörlü	90 dB	301,00
İK53F * ZM03	LED Flaşörlü	90 dB	377,00
İK54F * ZM03	LED Flaşörlü	90 dB	453,00

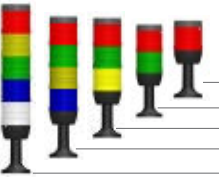

### KOMPLE IŞIKLI KOLON Çap 70 mm (100 mm plastik ayak, gövde ve lambaları ile birlikte)

Ürün Kodu	Işık	Buzzer	Birim Fiyat (TL)
İK71L * XM01	LED	-	129,00
İK72L * XM01	LED	-	195,00
İK73L * XM01	LED	-	261,00
İK74L * XM01	LED	-	327,00
İK75L * XM01	LED	-	393,00

Ürün Kodu	Işık	Buzzer	Birim Fiyat (TL)
İK71F * XM01	LED Flaşörlü	-	144,00
İK72F * XM01	LED Flaşörlü	-	225,00
İK73F * XM01	LED Flaşörlü	-	306,00
İK74F * XM01	LED Flaşörlü	-	387,00
İK75F * XM01	LED Flaşörlü	-	468,00

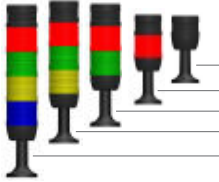

Ürün Kodu	Işık	Buzzer	Birim Fiyat (TL)
İK70X * ZM01	-	90 dB	155,00
İK71L * ZM01	LED	90 dB	221,00
İK72L * ZM01	LED	90 dB	287,00
İK73L * ZM01	LED	90 dB	353,00
İK74L * ZM01	LED	90 dB	419,00

Ürün Kodu	Işık	Buzzer	Birim Fiyat (TL)
İK70X * ZM01	-	90 dB	155,00
İK71F * ZM01	LED Flaşörlü	90 dB	236,00
İK72F * ZM01	LED Flaşörlü	90 dB	317,00
İK73F * ZM01	LED Flaşörlü	90 dB	398,00
İK74F * ZM01	LED Flaşörlü	90 dB	479,00

\*Bu alana "024" yazıldığında 24 V AC/DC, "220" yazıldığında 220V AC, "110" yazıldığında 110V AC geriliminde çalışan LEDli lamba ile verilecektir. IP 65 için ürün kodunun sonuna "E" eklenmelidir. Fiyat kat başına 3,00 TL'dir.

### Her Işıklı Kolon aşağıdaki birimlerden oluşur,

1. Kapak ve ana gövde
2. Sinyal modülü (5 renk, kırmızı, sarı, yeşil, mavi, beyaz)
3. Buzzer modülü
4. LED, Flaşörlü LED
5. Bağlantı Elemanı

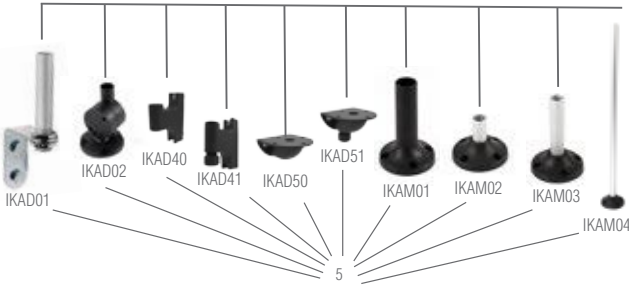
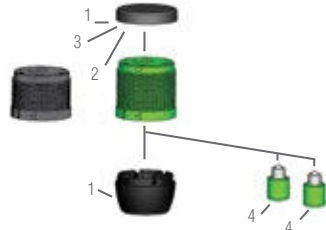

## MODÜLLER

1-Gövde ve Kapak	Birim Fiyat (TL)
IKM5G Çap 50mm	36,00

\* En fazla 5 modül üst üste monte edilebilir.



1-Gövde ve Kapak	Birim Fiyat (TL)
IKM7G Çap 70mm	42,00



2- Sinyal Modülleri	Birim Fiyat (TL)
IKM5* 50 mm	30,00

Isıya dayanıklı polikarbonat malzeme (\*) yerine istenen rengin harfi eklenir. B M S Y K



2- Sinyal Modülleri	Birim Fiyat (TL)
IKM7* 70 mm	35,00

Isıya dayanıklı polikarbonat malzeme



3- Buzzer Modülleri	Birim Fiyat (TL)
IKM5Z024	90,00
50 mm / 90 dB	
IKM5Z110	90,00
50 mm / 90 dB	
IKM5Z220	90,00
50 mm / 90 dB	



3- Buzzer Modülleri	Birim Fiyat (TL)
IKM7Z024	92,00
70 mm / 90 dB	
IKM7Z110	92,00
70 mm / 90 dB	
IKM7Z220	92,00
70 mm / 90 dB	



İKML024K



İKML110Y



İKML220M



IKMF024S

### 4- Lambalar

Nominal Gerilim	LED	Renk	Birim Fiyatı (TL)
24V AC/DC	İKML024*	(B)(K)(Y)(S)(M)	31,00
110V AC	İKML110*	(B)(K)(Y)(S)(M)	31,00
220V AC	İKML220*	(B)(K)(Y)(S)(M)	31,00

Nominal Gerilim	LED Flaşörlü	Renk	Birim Fiyatı (TL)
24V AC/DC	IKMF024*	(B)(K)(Y)(S)(M)	46,00
110V AC	IKMF110*	(B)(K)(Y)(S)(M)	46,00
220V AC	IKMF220*	(B)(K)(Y)(S)(M)	46,00

(\*) yerine istenen rengin harfi eklenir. Örnek IKML024Y

Not: Her Sinyal Modülü için bir lamba ilave edilecek.

### 5- Bağlantı IP 65

Ürün Kodu	Özellik	Birim Fiyatı (TL)
İKAM01	100 mm plastik ayak (Çap 70'de standart Çap 50'ye uygulanamıyor)	21,00
İKAM02	20 mm alüminyum ayak	21,00
İKAM03	10 mm alüminyum ayak (Çap 50 de standart)	23,00
İKAM04	500 mm alüminyum ayak	36,00
İKAD01	Duvar bağlantısı 100 mm alüminyum boru	43,00
İKAD02	Ayarlanabilir duvar dirseği borusuz	20,00
İKAD40	Duvar bağlantısı boru ile montaj yandan giriş	27,00
İKAD41	Duvar bağlantısı boru ile montaj alttan giriş (rekorlu)	29,00
İKAD50	Duvar bağlantısı ayak ile montaj yandan giriş	27,00
İKAD51	Duvar bağlantısı ayak ile montaj alttan giriş (rekorlu)	29,00
İKAB10	10 mm boru	10,00

## IF-İK Genel Montaj

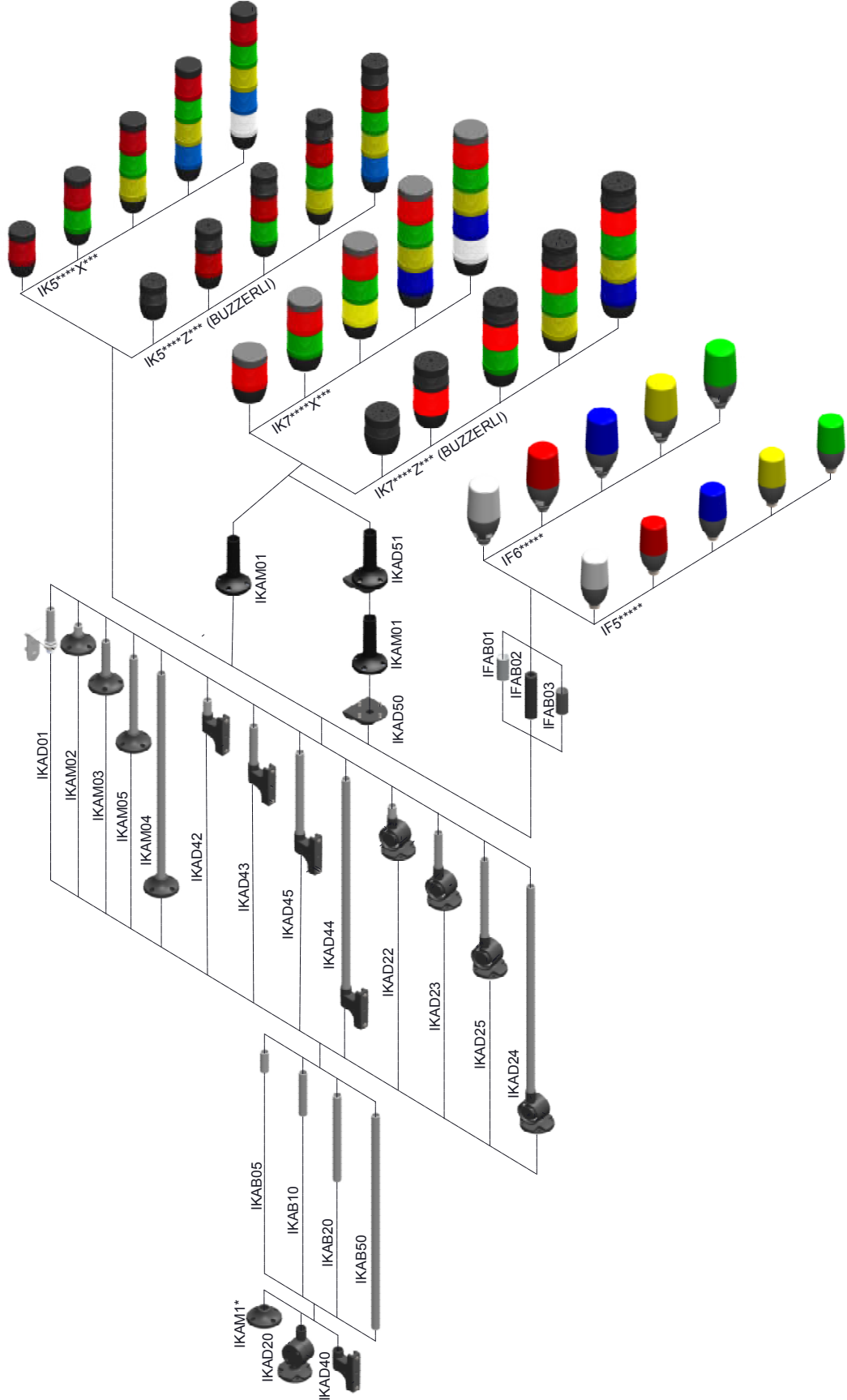



## IF Serisi Işıklı İkaz Ø 22 mm Somunlu Bağlantı, IP65

## IF Serisi

- Tek gövde çok renk
- Somun bağlantılı
- Aynı gövdede LED, Flaşör LED seçeneği
- 90 dB Buzzer



Ürün Kodu	Işık	Özellik	Nominal Gerilim	Kutu Adedi	Birim Fiyatı (TL)
IF3P024OS30-1	LED	Buzzersiz, Elmas, 5 Renk, PNP Uygulama için	24V DC	1	145,00
IF3N024OS30-1	LED	Buzzersiz, Elmas, 5 Renk, NPN Uygulama için	24V DC	1	145,00
IF3P024MS30-1	LED	Buzzersiz, Yuvarlak, 5 Renk, PNP Uygulama için	24V DC	1	145,00
IF3N024MS30-1	LED	Buzzersiz, Yuvarlak, 5 Renk, NPN Uygulama için	24V DC	1	145,00
IF5*024XM05	LED	Tek Kat Tek Renk	24V AC/DC	1	152,00
IF5*024XRM05	LED	Tek Kat Tek Renk, Döner	24V AC/DC	1	217,00
IF5*024ZM05	LED	Tek Kat Tek Renk, Buzzerlı	24V AC/DC	1	193,00
IF5*024ZRM05	LED	Tek Kat Tek Renk, Buzzerlı, Döner	24V AC/DC	1	267,00
IF5*220XM05	LED	Tek Kat Tek Renk	220V AC	1	152,00
IF5*220XRM05	LED	Tek Kat Tek Renk, Döner	220V AC	1	217,00
IF5*220ZM05	LED	Tek Kat Tek Renk, Buzzerlı	220V AC	1	193,00
IF5*220ZRM05	LED	Tek Kat Tek Renk, Buzzerlı, Döner	220V AC	1	267,00
IF5M012XM05	LED	Tek Kat 5 Renk	12V AC/DC	1	159,00
IF5M012ZM05	LED	Tek Kat 5 Renk, Buzzerlı	12V AC/DC	1	200,00
IF5M024XM05	LED	Tek Kat 5 Renk	24V AC/DC	1	159,00
IF5M024ZM05	LED	Tek Kat 5 Renk, Buzzerlı	24V AC/DC	1	200,00
IF5M110XM05	LED	Tek Kat 5 Renk	110V AC	1	159,00
IF5M110ZM05	LED	Tek Kat 5 Renk, Buzzerlı	110V AC	1	200,00
IF5M220XM05	LED	Tek Kat 5 Renk	220V AC	1	159,00
IF5M220ZM05	LED	Tek Kat 5 Renk, Buzzerlı	220V AC	1	200,00
IF5P024XM05	LED	Tek Kat 5 Renk, PNP Uygulama için	24V DC	1	152,00
IF5P024ZM05	LED	Tek Kat 5 Renk, PNP Uygulama için, Buzzerlı	24V DC	1	193,00
IF5N024XM05	LED	Tek Kat 5 Renk, NPN Uygulama için	24V DC	1	152,00
IF5N024ZM05	LED	Tek Kat 5 Renk, NPN Uygulama için, Buzzerlı	24V DC	1	193,00
IF5T024XM05	LED	3 Kat 3 Renk, PLC Uyumlu	24V DC	1	277,00
IF5T024ZM05	LED	3 Kat 3 Renk, PLC Uyumlu, Buzzerlı	24V DC	1	318,00
IF6P024WM05	LED	PLC Uyumlu, Tek Kat 5 Renk, Kendinden Ayarlı Buzzerlı**	24V DC	1	318,00
IFAB01		Ayak Adaptasyon Parçası		1	20,00
IFAB03		Ayak Adaptasyon Parçası, Siyah		1	20,00
IKAD03		Ayarlanabilir Duvar Desteği, Borulu (IFAB'lar ile kullanılır)		1	27,00
IKAM02		50 mm alüminyum ayak (IFAB01 ile kullanılır)		1	21,00

Not: Ayak istendiği takdirde sf. 63'deki metal ayaklardan seçilmelidir. IFAB01 veya IFAB03 parçası ile kullanılmalıdır. Kablo boyu 1 m için 14 TL. / Kablo boyu 2 m için 28 TL.

(\*) yerine istenilen rengin kodu gelir.

\*\* Ortam sesi 80dB'in altında ise 90dB, ortam sesi 80dB'nin üzerinde ise 105dB ses çıkarır.

R: Kırmızı, G: Yeşil, Y: Sarı, B: Mavi, W: Beyaz



## IF Serisi Çok Renkli Işıklı İkazlar Ø22 mm Somunlu Bağlantı

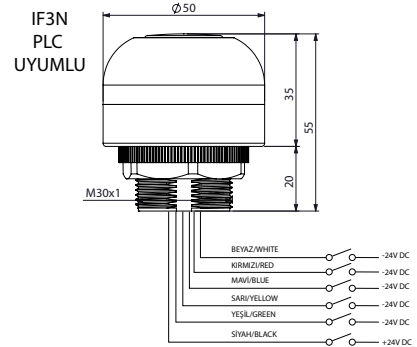
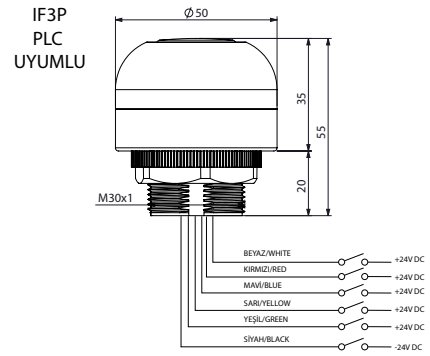
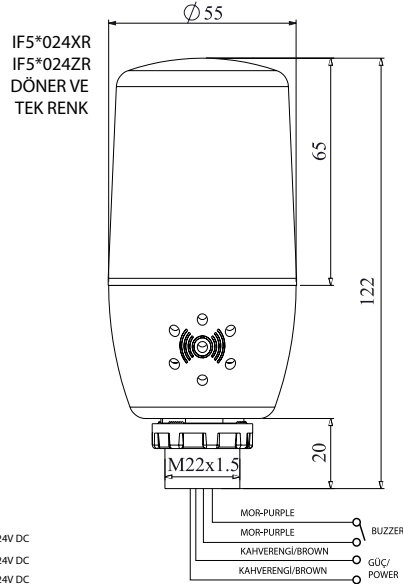
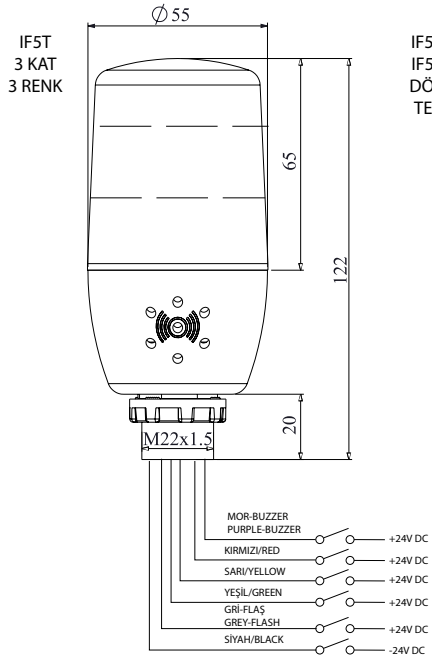
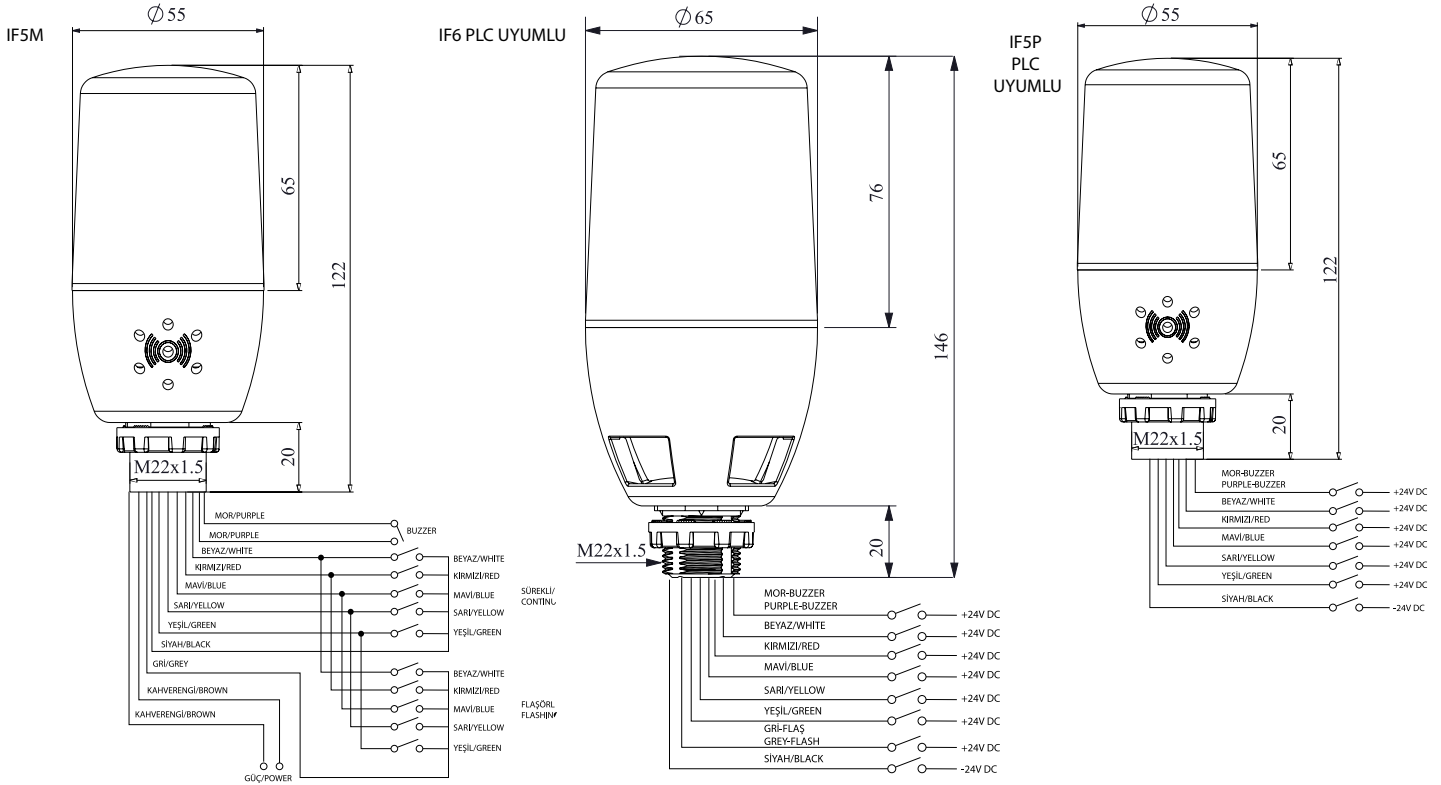

## IT Serisi, IP65



IT120R024

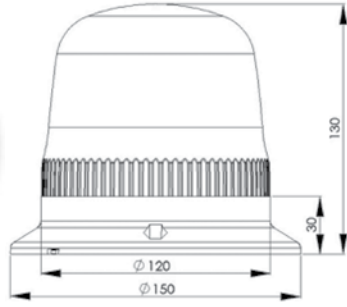

IT120R024Z

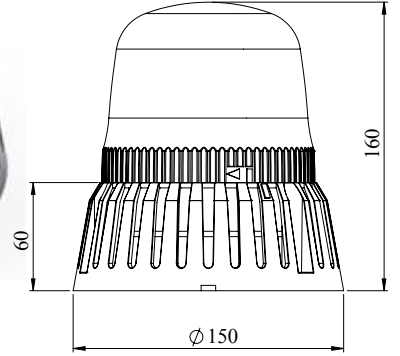

## Tepe Lambası

## Genel Özellikler;

- Yanmaz plastik gövde
- Polikarbonat lens
- Tabana ve duvara montaj edilebilir
- Su, Toz, Isı ve UV ışınlarından etkilenmez
- Hareketli mekanik parçalar içermemesi sebebiyle yıpranmaya karşı dayanıklı
- Uzun ömürlü
- Koruma derecesi IP65

## Teknik Özellikler;

- Çalışma Voltajı: 12-24V AC/DC, 110V AC, 220V AC
- Güç tüketimi: 3,4 W, (24V DC'de ve döner modunda)
- Çalışma sıcaklığı: -20 / +50 C°
- Saklama sıcaklığı: -20 / +70 C°
- 105dB Buzzer

## Modlar

- Döner 100 RPM :
- Döner 160 RPM :
- Tek Çakar
- 3 Çakar
- 6 Çakar
- Sağ-Sol Çakar
- Flaşör



IT070R024Z

Ürün Kodu	Işık	Renk	Özellik	Nominal Gerilim	Kutu Adedi	Birim Fiyatı (TL)
IT070R024Z	Led	R	Buzzerlı	12-24V AC/DC	1	206,00
IT070R240Z	Led	R	Buzzerlı	48-240V AC/DC	1	276,00
IT070Y024Z	Led	Y	Buzzerlı	12-24V AC/DC	1	206,00
IT070Y240Z	Led	Y	Buzzerlı	48-240V AC/DC	1	276,00
IT070G024Z	Led	G	Buzzerlı	12-24V AC/DC	1	206,00
IT070G240Z	Led	G	Buzzerlı	48-240V AC/DC	1	276,00
IT120R024	Led	R		12-24V AC/DC	1	303,00
IT120R024Z	Led	R	Buzzerlı	12-24V AC/DC	1	377,00
IT120R048	Led	R		48V AC	1	303,00
IT120R220	Led	R		110-220V AC	1	363,00
IT120R220Z	Led	R	Buzzerlı	110-220V AC	1	437,00
IT120Y024	Led	Y		12-24V AC/DC	1	276,00
IT120Y024Z	Led	Y	Buzzerlı	12-24V AC/DC	1	350,00
IT120Y048	Led	Y		48V AC	1	276,00
IT120Y220	Led	Y		110-220V AC	1	336,00
IT120Y220Z	Led	Y	Buzzerlı	110-220V AC	1	410,00
IT120G024	Led	G		12-24V AC/DC	1	303,00
IT120G024Z	Led	G	Buzzerlı	12-24V AC/DC	1	377,00
IT120G048	Led	G		48V AC	1	303,00
IT120G220	Led	G		110-220V AC	1	363,00
IT120G220Z	Led	G	Buzzerlı	110-220V AC	1	437,00



TSP-0.32



MKS1-KES



MKS1TM-0.40



SSY1

# Motor Koruma Şalterleri



MKS1TM-0.40

## Termik Manyetik Korumalı

Ürün Kodu	Akım Ayar Aralığı (A)	Back up Koruması-On Sigorta (A)				Anahtarlama Kapasitesi (kA)				Kutu Adedi	Birim Fiyatı (TL)
		230V	400V	500V	690V	230V	400V	500V	690V		
MKS1TM-0.16	0.10 - 0.16	-	-	-	-	100	100	100	100	1	195,00
MKS1TM-0.25	0.16 - 0.25	-	-	-	-	100	100	100	100	1	195,00
MKS1TM-0.40	0.25 - 0.40	-	-	-	-	100	100	100	100	1	195,00
MKS1TM-0.63	0.40 - 0.63	-	-	-	-	100	100	100	100	1	195,00
MKS1TM-1	0.63 - 1.00	-	-	-	-	100	100	100	100	1	195,00
MKS1TM-1.6	1.00 - 1.60	-	-	-	-	6	6	3	2,5	1	195,00
MKS1TM-2.5	1.60 - 2.50	-	-	25	20	6	6	3	2,5	1	195,00
MKS1TM-4	2.50 - 4.00	-	-	35	25	6	6	3	2,5	1	195,00
MKS1TM-6.3	4.00 - 6.30	-	-	50	35	6	6	2,5	2	1	195,00
MKS1TM-10	6.30 - 10.0	-	80	50	35	6	6	2,5	2	1	195,00
MKS1TM-16	10.0 - 16.0	80	80	63	35	6	6	2,5	2	1	195,00
MKS1TM-20	16.0 - 20.0	80	80	63	50	6	6	2,5	2	1	195,00
MKS1TM-25	20.0 - 25.0	80	80	63	50	6	6	2,5	2	1	195,00

## Termik Manyetik Korumalı Kutulu



MKS1-K

### MKS-Kutulu Tip

Ürün Kodu	Akım Ayar Aralığı (A)	Montaj Tipi	Buton Kılıfı	Kutu Adedi	Birim Fiyatı (TL)
MKS1TMK-0.16	0.10 - 0.16	Sıva Üstü	IP65	1	243,00
MKS1TMK-0.25	0.16 - 0.25	Sıva Üstü	IP65	1	243,00
MKS1TMK-0.40	0.25 - 0.40	Sıva Üstü	IP65	1	243,00
MKS1TMK-0.63	0.40 - 0.63	Sıva Üstü	IP65	1	243,00
MKS1TMK-1	0.63 - 1.00	Sıva Üstü	IP65	1	243,00
MKS1TMK-1.6	1.00 - 1.60	Sıva Üstü	IP65	1	243,00
MKS1TMK-2.5	1.60 - 2.50	Sıva Üstü	IP65	1	243,00
MKS1TMK-4	2.50 - 4.00	Sıva Üstü	IP65	1	243,00
MKS1TMK-6.3	4.00 - 6.30	Sıva Üstü	IP65	1	243,00
MKS1TMK-10	6.30 - 10.0	Sıva Üstü	IP65	1	243,00
MKS1TMK-16	10.0 - 16.0	Sıva Üstü	IP65	1	243,00
MKS1TMK-20	16.0 - 20.0	Sıva Üstü	IP65	1	243,00
MKS1TMK-25	20.0 - 25.0	Sıva Üstü	IP65	1	243,00



MKS1-KES

### Aksesuarlar

Ürün Kodu	Tip	Özellik	Kutu Adedi	Birim Fiyatı (TL)
MKS1-K	MKS Kutusu	Boş	1	48,00
MKS1-KE	MKS Kutusu	Acil Stop Butonlu	1	58,00
MKS1-KES	MKS Kutusu	Acil Stop Butonlu - Sinyalli	1	61,00
MKS1-YKD00	Yardımcı Kontakt	2 NK	4	28,00
MKS1-YKD01	Yardımcı Kontakt	1 NA + 1 NK	4	28,00
MKS1-YKD11	Yardımcı Kontakt	2 NA	4	28,00
MKS1-DGR-5	Düşük Gerilim Bobini	220V	1	65,00
MKS1-DGR-6	Düşük Gerilim Bobini	400V	1	65,00
MKS1-AR-5	Açma Bobini	220V	1	65,00
MKS1-AR-6	Açma Bobini	400V	1	65,00



MKS1-YKD00



MKS1-DGR-5

YENİ



SSY1

### Silindirik Sigorta Yuvası

Ürün Kodu	Kutup Sayısı	Silindirik Sigorta (mm)	Kutu Adedi	Birim Fiyatı (TL)
SSY11	1P	10 x 38	10	-
SSY11N	1P+N	10 x 38	5	-
SSY12	2P	10 x 38	5	-
SSY13	3P	10 x 38	3	-
SSY13N	3P+N	10 x 38	3	-

## Termik Korumalı



TSP-0.32

### TSP-Kutulu Tip

Ürün Kodu	Akım Ayar Aralığı (A)	Montaj Tipi	Buton Kılıfı	Kutu Adedi	Birim Fiyatı (TL)
TSP-0.32	0.18 - 0.32	Sıva Üstü	IP65	1	262,00
TSP-0.55	0.30 - 0.55	Sıva Üstü	IP65	1	262,00
TSP-0.70	0.40 - 0.70	Sıva Üstü	IP65	1	262,00
TSP-1.00	0.60 - 1.00	Sıva Üstü	IP65	1	262,00
TSP-1.60	0.90 - 1.60	Sıva Üstü	IP65	1	262,00
TSP-2.50	1.50 - 2.50	Sıva Üstü	IP65	1	262,00
TSP-3.50	2.40 - 3.50	Sıva Üstü	IP65	1	262,00
TSP-5.50	3.20 - 5.50	Sıva Üstü	IP65	1	262,00
TSP-8.50	5.00 - 8.50	Sıva Üstü	IP65	1	262,00
TSP-13.0	8.00 - 13.00	Sıva Üstü	IP65	1	262,00
TSP-16.0	11.00 - 16.00	Sıva Üstü	IP65	1	262,00



TSG-0.32

### TSG-Ankastre Tip

Ürün Kodu	Akım Ayar Aralığı (A)	Montaj Tipi	Buton Kılıfı	Kutu Adedi	Birim Fiyatı (TL)
TSG-0.32	0.18 - 0.32	Sıva Altı	IP65	1	262,00
TSG-0.55	0.30 - 0.55	Sıva Altı	IP65	1	262,00
TSG-0.70	0.40 - 0.70	Sıva Altı	IP65	1	262,00
TSG-1.00	0.60 - 1.00	Sıva Altı	IP65	1	262,00
TSG-1.60	0.90 - 1.60	Sıva Altı	IP65	1	262,00
TSG-2.50	1.50 - 2.50	Sıva Altı	IP65	1	262,00
TSG-3.50	2.40 - 3.50	Sıva Altı	IP65	1	262,00
TSG-5.50	3.20 - 5.50	Sıva Altı	IP65	1	262,00
TSG-8.50	5.00 - 8.50	Sıva Altı	IP65	1	262,00
TSG-13.0	8.00 - 13.00	Sıva Altı	IP65	1	262,00
TSG-16.0	11.00 - 16.00	Sıva Altı	IP65	1	262,00





SKF

## Seviye Kontrol Flatörleri



SKF

**Kobra Kafalı**

Ürün Kodu	Faz Sayısı	Kablo Uzunluğu (m)	Birim Fiyatı (TL)
SKF-0.5	1	0,50	81,00
SKF	1	1,75	87,00
SKF-3	1	3	98,00
SKF-5	1	5	120,00
SKF-10	1	10	175,00
SKF-15	1	15	230,00
SKF-20	1	20	285,00
SKF-35	1	35	450,00



SKF1A

**Ampul Kafalı**

Ürün Kodu	Faz Sayısı	Kablo Uzunluğu (m)	Birim Fiyatı (TL)
SKF1A-1*	1	1	76,00
SKF1A*	1	1,75	87,00
SKF1A-3*	1	3	98,00
SKF1A-5*	1	5	120,00
SKF1A-10*	1	10	175,00
SKF1A-15*	1	15	230,00
SKF1A-20*	1	20	285,00
SKF1A-30*	1	30	395,00

\* Kodun sonuna "N" harfi gelirse Neoprene kablo ile tedarik edilir. (Fiyat Sorunuz.)



SK5P

**Siviç Hareketli**

Ürün Kodu	Ani Hareketli	Paslanmaz Şamandıra	Birim Fiyatı (TL)
SK5P	√		112,00



HJ11A09UG



HJ12X09UB



HNY11

# Kontaktörler

## HN Serisi Kontaktörler



HN0901NU



HN1301NU



HN40NU

Ürün Kodu	Anma Akımı (A) 380V AC3	Anlık Termik Akımı (A) Ith	Yardımcı Kontaktlar	Güç (kW)			Kutu Adedi	Birim Fiyatı (TL)
				220-240V	380-415V	660V		
HN0901N*	9	20	1 NK	2,2	4	4,5	1	84,00
HN0910N*	9	20	1 NA	2,2	4	4,5	1	84,00
HN1301N*	13	20	1 NK	3,2	6	6,5	1	94,00
HN1310N*	13	20	1 NA	3,2	6	6,5	1	94,00
HN1701N*	17	30	1 NK	4	7,5	8,5	1	122,00
HN1710N*	17	30	1 NA	4	7,5	8,5	1	122,00
HN2501N*	25	30	1 NK	6	11	12,5	1	152,00
HN2510N*	25	30	1 NA	6	11	12,5	1	152,00
HN33N*	33	45		7,5	15	18,5	1	172,00
HN40N*	40	45		11	22	30	1	192,00



HNMK1



HNYU22



HNYB11

### Aksesuarlar

Ürün Kodu	Özellik	Kontakt Düzeni	Kutu Adedi	Birim Fiyatı (TL)
HNMK1	9-13 A için Kilitleme Aparatı		1	10,70
HNYU04	9-65 A için Üst Yardımcı Kontak	4 NK	1	52,00
HNYU40	9-65 A için Üst Yardımcı Kontak	4 NA	1	52,00
HNYU13	9-65 A için Üst Yardımcı Kontak	1 NA + 3 NK	1	52,00
HNYU31	9-65 A için Üst Yardımcı Kontak	3 NA + 1 NK	1	52,00
HNYU22	9-65 A için Üst Yardımcı Kontak	2 NA + 2 NK	1	52,00
HNYU20	9-65 A için Üst Yardımcı Kontak	2 NA	1	32,80
HNYU02	9-65 A için Üst Yardımcı Kontak	2 NK	1	32,80
HNYU11	9-65 A için Üst Yardımcı Kontak	1 NA + 1 NK	1	32,80
HNYB11	17-65 A için Yan Yardımcı Kontak	1 NA + 1 NK	5	21,50

### Kontaktör Bobini

Ürün Kodu	Özellik	Kutu Adedi	Birim Fiyatı (TL)
IH13*	HN09-HN13	1	31,00
IH25*	HN17-HN40	1	34,00

\*Gerilim Seçimi için aşağıdaki kodları kullanınız



IH13U

Kod	Gerilim
B	440V / 50 HZ
C	366V / 50 HZ
D	110-115V / 50-60 HZ
F	24V / 50-60 HZ
G	48V / 50HZ
U	220-230V / 50-60 HZ
W	380-400V / 50-60 HZ
X	220-240V / 50 HZ
Z	480-500V / 50 HZ

## Termik Röle



JA25A

Ürün Kodu	Akım Ayar Aralığı (A)	Kutu Adedi	Birim Fiyatı (TL)
JA25A	0.15 - 0.25	1	95,00
JA25B	0.22 - 0.33	1	95,00
JA25C	0.30 - 0.45	1	95,00
JA25D	0.42 - 0.63	1	95,00
JA25E	0.60 - 0.90	1	95,00
JA25F	0.85 - 1.27	1	95,00
JA25G	1.20 - 1.75	1	95,00
JA25H	1.70 - 2.60	1	95,00
JA25I	2.50 - 3.70	1	95,00
JA25L	3.60 - 5.40	1	95,00
JA25M	5.30 - 7.50	1	95,00
JA25N	7.30 - 10.2	1	95,00
JA25O	10.0 - 15.0	1	100,00
JA25P	13.5 - 20.0	1	100,00
JA25Q	18.0 - 26.0	1	100,00

## Kontaktörlü ve Termik Röleli Direkt Yol Vericiler



HJ12X09UB

### HJ12 - HJ22 Kutulu

Ürün Kodu	Tip	Akım Ayar Aralığı (A)	Kontaktör Anma Akımı (A) 380V	Güç (kW) 380 - 415V	Kutu Ebadı	Birim Fiyatı (TL)
HJ12X09UA	Start ve reset butonlu kutu	0.15 - 0.25	9	0,06	2. Boy	291,00
HJ12X09UB*	Start ve reset butonlu kutu	0.22 - 0.33	9	0,09	2. Boy	291,00
HJ12X09UC*	Start ve reset butonlu kutu	0.30 - 0.45	9	0,12	2. Boy	291,00
HJ12X09UD*	Start ve reset butonlu kutu	0.42 - 0.63	9	0,15	2. Boy	291,00
HJ12X09UE*	Start ve reset butonlu kutu	0.60 - 0.90	9	0,24	2. Boy	291,00
HJ12X09UF*	Start ve reset butonlu kutu	0.85 - 1.27	9	0,37	2. Boy	291,00
HJ12X09UG*	Start ve reset butonlu kutu	1.20 - 1.75	9	0,55	2. Boy	291,00
HJ12X09UH*	Start ve reset butonlu kutu	1.70 - 2.60	9	1,1	2. Boy	291,00
HJ12X09UI*	Start ve reset butonlu kutu	2.50 - 3.70	9	1,5	2. Boy	291,00
HJ12X09UL*	Start ve reset butonlu kutu	3.60 - 5.40	9	2,2	2. Boy	291,00
HJ12X09UM*	Start ve reset butonlu kutu	5.30 - 7.50	9	3	2. Boy	291,00
HJ12X13UN*	Start ve reset butonlu kutu	7.30 - 10.2	13	4	2. Boy	301,00
HJ22X17UO*	Start ve reset butonlu kutu	10.0 - 15.0	17	5,5	4. Boy	344,00
HJ22X25UP*	Start ve reset butonlu kutu	13.5 - 20.0	25	7,5	4. Boy	374,00
HJ22X25UQ*	Start ve reset butonlu kutu	18.0 - 26.0	25	11	4. Boy	374,00

\*Kodun sonuna S konulduğunda S140NK sinyal lambası kutuya montajlanır ( S100NK Fiyatı eklenmelidir. Bakınız sayfa 19 )

### HJ11 - HJ 21 Kutulu



HJ11A09UG

Ürün Kodu	Tip	Akım Ayar Aralığı (A)	Kontaktör Anma Akımı (A) 380V	Güç (kW) 380 - 415V	Kutu Ebadı	Birim Fiyatı (TL)
HJ11A09UG	Işıklı aç-kapa Anahtarlı, reset butonlu ve kablolu 10 mm sinyal lambalı kutu	1.20 - 1.75	9	0.55	1. Boy	286,00
HJ11A09UH		1.70 - 2.60	9	1.10	1. Boy	286,00
HJ11A09UI		2.50 - 3.70	9	1.50	1. Boy	286,00
HJ11A09UL		3.60 - 5.40	9	2.20	1. Boy	286,00
HJ11A09UM		5.30 - 7.50	9	3.00	1. Boy	286,00
HJ11A13UN		7.30 - 10.2	13	4.00	1. Boy	296,00
HJ21A17UO		10.0 - 15.0	17	5,50	3. Boy	337,00
HJ21A25UP		13.5 - 20.0	25	7,50	3. Boy	367,00
HJ21A25UQ		18.0 - 26.0	25	11.00	3. Boy	367,00

### Boş Kutu

Ürün Kodu	Tip	Kutu Adedi	Birim Fiyatı (TL)
HJ11	1. Boy	1	65,00
HJ12	2. Boy	1	70,00
HJ21	3. Boy	1	73,00
HJ22	4. Boy	1	80,00





RE1P08DC024



RS1P08G1

# Endüstriyel Röleler ve Soketler



RE1P08DC024

## Endüstriyel Röleler

Ürün Kodu	Pin Sayısı	Bobin Gerilimi	Kontakt Sayısı	Kutu Adedi	Birim Fiyatı (TL)
RE1P08AC012	8 pinli	12V AC	2 Değişken Kontakt	25	63,00
RE1P08AC024	8 pinli	24V AC	2 Değişken Kontakt	25	63,00
RE1P08AC048	8 pinli	48V AC	2 Değişken Kontakt	25	63,00
RE1P08AC110	8 pinli	110V AC	2 Değişken Kontakt	25	63,00
RE1P08AC220	8 pinli	230V AC	2 Değişken Kontakt	25	63,00
RE1P08DC012	8 pinli	12V DC	2 Değişken Kontakt	25	63,00
RE1P08DC024	8 pinli	24V DC	2 Değişken Kontakt	25	63,00
RE1P08DC048	8 pinli	48V DC	2 Değişken Kontakt	25	63,00
RE1P08DC110	8 pinli	110V DC	2 Değişken Kontakt	25	63,00
RE1P11AC012	11 pinli	12V AC	3 Değişken Kontakt	25	72,00
RE1P11AC024	11 pinli	24V AC	3 Değişken Kontakt	25	72,00
RE1P11AC048	11 pinli	48V AC	3 Değişken Kontakt	25	72,00
RE1P11AC110	11 pinli	110V AC	3 Değişken Kontakt	25	72,00
RE1P11AC220	11 pinli	230V AC	3 Değişken Kontakt	25	72,00
RE1P11DC012	11 pinli	12V DC	3 Değişken Kontakt	25	72,00
RE1P11DC024	11 pinli	24V DC	3 Değişken Kontakt	25	72,00
RE1P11DC048	11 pinli	48V DC	3 Değişken Kontakt	25	72,00
RE1P11DC110	11 pinli	110V DC	3 Değişken Kontakt	25	72,00



RS1P08G1

## Röle Soketleri

Ürün Kodu	Pin Sayısı	Renk*	Kutu Adedi	Birim Fiyatı (TL)
RS1P08*1	8 pinli	M H G	10	18,50
RS1P11*1	11 pinli	M H G	10	23,00

\*Renk Seçeneği; M: Mavi, H: Siyah, G: Gri



RR3MP1N

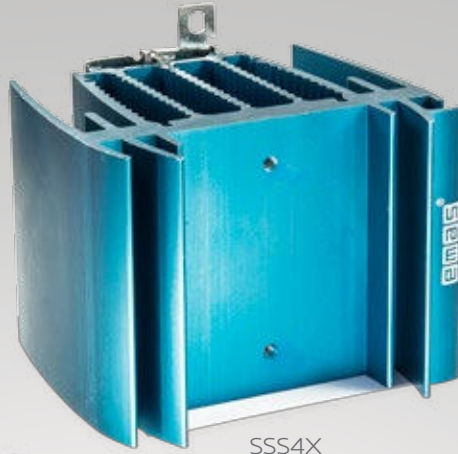

SSS4X



SSRR1EA012



RZ4D1S208K



RR3VP02



SSRP1DB012



RZ4A3M708P



RZ1A1A12S-25



RZ3A1A30S2

# Elektronik Ürünler

## Solid State Röleler



SSRP1DB040



SSRP1DA025

YENİ



SSRR1EA012

Ürün Kodu	Kontrol Gerilimi	Montaj	Faz	Yük Gerilimi	Yük Akımı	Kutu Adedi	Birim Fiyatı (TL)
SSRP1DA012	4 - 32 VDC	Panel Montaj	1 Faz	24-320V AC	12A	1	82,00
SSRP1DA025	4 - 32 VDC	Panel Montaj	1 Faz	24-320V AC	25A	1	87,00
SSRP1DA040	4 - 32 VDC	Panel Montaj	1 Faz	24-320V AC	40A	1	120,00
SSRP1DB012	4 - 32 VDC	Panel Montaj	1 Faz	50-480V AC	12A	1	100,00
SSRP1DB025	4 - 32 VDC	Panel Montaj	1 Faz	50-480V AC	25A	1	185,00
SSRP1DB040	4 - 32 VDC	Panel Montaj	1 Faz	50-480V AC	40A	1	207,00
SSRP1DC050	4 - 32 VDC	Panel Montaj	1 Faz	50-640V AC	50A	1	275,00
SSRP1DC070	4 - 32 VDC	Panel Montaj	1 Faz	50-640V AC	70A	1	305,00
SSRP1DC100	4 - 32 VDC	Panel Montaj	1 Faz	50-640V AC	100A	1	355,00
SSRP1DC120	4 - 32 VDC	Panel Montaj	1 Faz	50-640V AC	120A	1	415,00
SSRR1EA012	8-30V AC/DC	Ray Montaj	1 Faz	24-320V AC	12A	1	180,00
SSRR1EA025	8-30V AC/DC	Ray Montaj	1 Faz	24-320V AC	25A	1	185,00
SSRR1EB012	8-30V AC/DC	Ray Montaj	1 Faz	50-480V AC	12A	1	200,00
SSRR1EB025	8-30V AC/DC	Ray Montaj	1 Faz	50-480V AC	25A	1	230,00

## Solid State Soğutucular



SSS1X



SSS4X



SSS5F

Ürün Kodu	Montaj	Boyut	Kullanılabilecek Solid State	Özellik	Kutu Adedi	Birim Fiyatı (TL)
SSS1X	Ray Tipi	45 x 75 mm	12A	Fansız	1	53,00
SSS2X	Ray Tipi	45 x 100 mm	25A	Fansız	1	70,00
SSS2F	Ray Tipi	45 x 100 mm	40A	Fanlı	1	151,00
SSS4X	Ray Tipi	100 x 75 mm	40A	Fansız	1	110,00
SSS4F	Ray Tipi	100 x 75 mm	50A	Fanlı	1	191,00
SSS5X	Ray Tipi	100 x 100 mm	50A	Fansız	1	150,00
SSS5F	Ray Tipi	100 x 100 mm	70A, 100A, 120A	Fanlı	1	231,00

## Ray Tipi Elektronik Röleler

### Zaman Röleleri

Ürün Kodu	Besleme Gerilimi	Zaman Aralığı	Fonksiyon				Kontrol Çıkışı	Kutu Adedi	Birim Fiyatı (TL)
			F1	F2	F3	F4			
RR3ZTC01	24 VDC/VAC-220VAC	0,06 sn. - 30 saat	✓	✓	✓	✓	1 enversör röle 10A/250V AC	10	109,00
RR3ZTC02*		0,6 sn. - 10 saat			✓*	✓*	1 enversör röle 10A/250V AC	10	117,00
RR3ZTS30		0,1-30 sn. ayarlı	✓				1 enversör röle 10A/250V AC	10	100,00
RR3ZTS60		0,1-60 sn. ayarlı	✓				1 enversör röle 10A/250V AC	10	100,00

F1.Çekmede Gecikme / F2. Bırakmada Gecikme / F3. Açık başlangıçlı Flaşör / F4. Kapalı başlangıçlı Flaşör

\*Açık ve kapalı süreleri ayrı ayrı ayarlanabilir.

### Gerilim Koruma

Ürün Kodu	Besleme Gerilimi	Bırakmada Gecikme	Aşırı Gerilim Koruması	Düşük Gerilim Koruması	Faz Sırası ve Faz Kaybı Koruması	Kontrol Çıkışı	Kutu Adedi	Birim Fiyatı (TL)
RR3VP01	220 VAC	0,1 - 20 sn. ayarlı	230-300 VAC	150-210 VAC	monofaze	1 env. röle 10A/250V AC	10	144,00
RR3VP02			arası ayarlı	arası ayarlı	trifaze	1 env. röle 10A/250V AC	10	154,00
RR3VP02N	380 VAC	0,1 - 10 sn. ayarlı	%5-%30 ayarlanabilir	%5-%30 ayarlanabilir	trifaze (Nötrüz)	1 env. röle 10A/250V AC	10	163,00

### Sıvı Seviye Kontrol

Ürün Kodu	Besleme Gerilimi	Elektrot	Hassasiyet Ayarı(kΩ)	Kontrol Çıkışı	Kutu Adedi	Birim Fiyatı (TL)
RR3LL01	220 VAC	taban, alt, üst	2 - 50	1 enversör röle 10A/250V AC	10	134,00
RR3LLPROP					10	14,00

### Fotosel Rölesi

Ürün Kodu	Besleme Gerilimi	Lux Ayarı	Gecikme	Kumanda	Koruma	Kontrol Çıkışı	Kutu Adedi	Birim Fiyatı (TL)
RR3FR01	220 VAC	1-10 LUX	25s-40s	Otomatik	-	1 env. röle 10A/250V AC	10	134,00
RR3FRGOZ							10	20,00



RR3VP01



RR3LL01



RR3FR01



RR3MP1N



RR3MP4FP

## Motor Koruma

Ürün Kodu	Besleme Gerilimi (AC)	Gerilim Dengesizliği	Faz Kaybı, Faz sırası	Sıcaklık Korum	Kontrol Çıkışı	Kutu Adedi	Birim Fiyatı (TL)	
RR3MP1N	220V AC	%20	√		1 enversör röle 10A/250V AC	10	98,00	
RR3MP2N		%40	√		1 enversör röle 10A/250V AC	10	98,00	
RR3MP2F		%40	√	√		1 enversör röle 10A/250V AC	10	106,00
RR3MP2FP		%40	√	√	√	1 enversör röle 10A/250V AC	10	116,00
RR3MP4F		%5-15	√	√		1 enversör röle 10A/250V AC	10	140,00
RR3MP4FP		%5-15	√	√	√	1 enversör röle 10A/250V AC	10	144,00
RR3MP4FPN		%5-15	√	√	√	1 enversör röle 10A/250V AC	10	144,00
RR3MP5FN		%15	√	√	√	1 enversör röle 10A/250V AC	10	144,00

## Yıldız Üçgen

Ürün Kodu	Besleme Gerilimi	Zaman Aralığı	Fonksiyon	Kontrol Çıkışı	Kutu Adedi	Birim Fiyatı (TL)
RR3YU01	220V AC	Yıldız:3-30s, Geçiş:50-500ms	Yıldız Üçgen	2NA kontak 10A/250V AC	10	117,00
RR3YU02		Yıldız:3-30s,Geçiş:50-500ms, Sağ-Sol:0.6s-5dk	Yıldız Üçgen, Sağ sol rölesi	2NA kontak 10A/250V AC	10	117,00

## Ø22 mm Elektronik Zaman Röleleri

### Analog Zamanlayıcı

Ürün Kodu	Fonksiyon	Zaman Aralığı	Çalışma Gerilimi	Kontakt Sayısı	Kutu Adedi	Birim Fiyatı (TL)
RZ3A1A30M2	Çekmede Gecikme	0,5-30 dk	10-30V DC	PNP Transistör Çıkış	1	83,00
RZ3A1A60M2	Çekmede Gecikme	1-60 dk	10-30V DC	PNP Transistör Çıkış	1	83,00
RZ3A1A30S2	Çekmede Gecikme	0,1-30 sn	10-30V DC	PNP Transistör Çıkış	1	83,00
RZ3A1A60S2	Çekmede Gecikme	0,1-60 sn	10-30V DC	PNP Transistör Çıkış	1	83,00



RZ3A1A30S2



RZ3A1A60S2

## 36x36 mm Elektronik Röleler

### Analog Zamanlayıcı

#### Tek Röleli

Ürün Kodu	Fonksiyon	Zaman Aralığı	Çalışma Gerilimi	Kontakt Sayısı	Kutu Adedi	Birim Fiyatı (TL)
RZ1A1A03*-1	Çekmede Gecikme	0.3 - 3 sn/dk	12V AC/DC	1 Değişken Kontakt	1	122,00
RZ1A1A03*-25	Çekmede Gecikme	0.3 - 3 sn/dk	24V AC/DC - 220V AC	1 Değişken Kontakt	1	122,00
RZ1A1A06*-1	Çekmede Gecikme	0.6 - 6 sn/dk	12V AC/DC	1 Değişken Kontakt	1	122,00
RZ1A1A06*-25	Çekmede Gecikme	0.6 - 6 sn/dk	24V AC/DC - 220V AC	1 Değişken Kontakt	1	122,00
RZ1A1A12*-1	Çekmede Gecikme	1.2 - 12 sn/dk	12V AC/DC	1 Değişken Kontakt	1	122,00
RZ1A1A12*-25	Çekmede Gecikme	1.2 - 12 sn/dk	24V AC/DC - 220V AC	1 Değişken Kontakt	1	122,00
RZ1A1A30*-1	Çekmede Gecikme	3 - 30 sn/dk	12V AC/DC	1 Değişken Kontakt	1	122,00
RZ1A1A30*-25	Çekmede Gecikme	3 - 30 sn/dk	24V AC/DC - 220V AC	1 Değişken Kontakt	1	122,00
RZ1A1A60S-1	Çekmede Gecikme	6 - 60 sn/dk	12V AC/DC	1 Değişken Kontakt	1	122,00
RZ1A1A60S-25	Çekmede Gecikme	6 - 60 sn/dk	24V AC/DC - 220V AC	1 Değişken Kontakt	1	122,00
RZ1A1B03*-1	Bırakmada Gecikme	0.3 - 3 sn/dk	12V AC/DC	1 Değişken Kontakt	1	122,00
RZ1A1B03*-25	Bırakmada Gecikme	0.3 - 3 sn/dk	24V AC/DC - 220V AC	1 Değişken Kontakt	1	122,00
RZ1A1B06*-1	Bırakmada Gecikme	0.6 - 6 sn/dk	12V AC/DC	1 Değişken Kontakt	1	122,00
RZ1A1B06*-25	Bırakmada Gecikme	0.6 - 6 sn/dk	24V AC/DC - 220V AC	1 Değişken Kontakt	1	122,00
RZ1A1B12*-1	Bırakmada Gecikme	1.2 - 12 sn/dk	12V AC/DC	1 Değişken Kontakt	1	122,00
RZ1A1B12*-25	Bırakmada Gecikme	1.2 - 12 sn/dk	24V AC/DC - 220V AC	1 Değişken Kontakt	1	122,00
RZ1A1B30*-1	Bırakmada Gecikme	3 - 30 sn/dk	12V AC/DC	1 Değişken Kontakt	1	122,00
RZ1A1B30*-25	Bırakmada Gecikme	3 - 30 sn/dk	24V AC/DC - 220V AC	1 Değişken Kontakt	1	122,00
RZ1A1B60S-1	Bırakmada Gecikme	6 - 60 sn/dk	12V AC/DC	1 Değişken Kontakt	1	122,00
RZ1A1B60S-25	Bırakmada Gecikme	6 - 60 sn/dk	24V AC/DC - 220V AC	1 Değişken Kontakt	1	122,00



RZ1A1A12S-25





RZ1A2C06S-2

## Çift Röleli

Ürün Kodu	Fonksiyon	Zaman Aralığı	Çalışma Gerilimi	Kontakt Sayısı	Kutu Adedi	Birim Fiyatı (TL)
RZ1A2C03*-1	Çekmede ve Bıramada Gecikme	0.3 - 3 sn/dk	12V AC/DC	1 Değişken Kontakt + 1 Normalde Açık Kontakt	1	147,00
RZ1A2C03*-2	Çekmede ve Bıramada Gecikme	0.3 - 3 sn/dk	24V AC/DC	1 Değişken Kontakt + 1 Normalde Açık Kontakt	1	147,00
RZ1A2C03*-5	Çekmede ve Bıramada Gecikme	0.3 - 3 sn/dk	220V AC	1 Değişken Kontakt + 1 Normalde Açık Kontakt	1	147,00
RZ1A2C06*-1	Çekmede ve Bıramada Gecikme	0.6 - 6 sn/dk	12V AC/DC	1 Değişken Kontakt + 1 Normalde Açık Kontakt	1	147,00
RZ1A2C06*-2	Çekmede ve Bıramada Gecikme	0.6 - 6 sn/dk	24V AC/DC	1 Değişken Kontakt + 1 Normalde Açık Kontakt	1	147,00
RZ1A2C06*-5	Çekmede ve Bıramada Gecikme	0.6 - 6 sn/dk	220V AC	1 Değişken Kontakt + 1 Normalde Açık Kontakt	1	147,00
RZ1A2C12*-1	Çekmede ve Bıramada Gecikme	1.2 - 12 sn/dk	12V AC/DC	1 Değişken Kontakt + 1 Normalde Açık Kontakt	1	147,00
RZ1A2C12*-2	Çekmede ve Bıramada Gecikme	1.2 - 12 sn/dk	24V AC/DC	1 Değişken Kontakt + 1 Normalde Açık Kontakt	1	147,00
RZ1A2C12*-5	Çekmede ve Bıramada Gecikme	1.2 - 12 sn/dk	220V AC	1 Değişken Kontakt + 1 Normalde Açık Kontakt	1	147,00
RZ1A2C30*-1	Çekmede ve Bıramada Gecikme	3 - 30 sn/dk	12V AC/DC	1 Değişken Kontakt + 1 Normalde Açık Kontakt	1	147,00
RZ1A2C30*-2	Çekmede ve Bıramada Gecikme	3 - 30 sn/dk	24V AC/DC	1 Değişken Kontakt + 1 Normalde Açık Kontakt	1	147,00
RZ1A2C30*-5	Çekmede ve Bıramada Gecikme	3 - 30 sn/dk	220V AC	1 Değişken Kontakt + 1 Normalde Açık Kontakt	1	147,00
RZ1A2C60S-1	Çekmede ve Bıramada Gecikme	6 - 60 sn/dk	12V AC/DC	1 Değişken Kontakt + 1 Normalde Açık Kontakt	1	147,00
RZ1A2C60S-2	Çekmede ve Bıramada Gecikme	6 - 60 sn/dk	24V AC/DC	1 Değişken Kontakt + 1 Normalde Açık Kontakt	1	147,00
RZ1A2C60S-5	Çekmede ve Bıramada Gecikme	6 - 60 sn/dk	220V AC	1 Değişken Kontakt + 1 Normalde Açık Kontakt	1	147,00

\* Zaman Modu: S: saniye (sn); M: dakika(dk)

Not 1: 48x48 çerçeve talepedildiği takdirde ücretsiz olarak tedarik edilir.

Not 2: Tüm elektronik röleler RS1P08 Soketle birlikte kullanılmaktadır.



RZ1D1B-1

## Dijital Zaman Röleleri

Ürün Kodu	Çalışma Gerilimi	Kontakt Sayısı	Zaman Aralığı	Fonksiyon*												Kutu Adedi	Birim Fiyatı (TL)	
				A	B	F1	F2	S1	S2	S3	S4	I	P	R				
RZ1D1S-1	12V AC/DC	1 Değişken Kontakt	0.1 sn-99 h.59 min	√	√	√	√	√	√	√	√	√	√	√	√	√	1	350,00
RZ1D1S-2	24V AC/DC	1 Değişken Kontakt	0.1 sn-99 h.59 min	√	√	√	√	√	√	√	√	√	√	√	√	√	1	350,00
RZ1D1S-4	110V AC	1 Değişken Kontakt	0.1 sn-99 h.59 min	√	√	√	√	√	√	√	√	√	√	√	√	√	1	350,00
RZ1D1S-5	220V AC	1 Değişken Kontakt	0.1 sn-99 h.59 min	√	√	√	√	√	√	√	√	√	√	√	√	√	1	350,00
RZ1D1B-1	12V AC/DC	1 Değişken Kontakt	0.1 sn-99 h.59 min	√	√	√	√	√	√	√	√	√	√	√	√	√	1	350,00
RZ1D1B-2	24V AC/DC	1 Değişken Kontakt	0.1 sn-99 h.59 min	√	√	√	√	√	√	√	√	√	√	√	√	√	1	350,00
RZ1D1B-5	220V AC	1 Değişken Kontakt	0.1 sn-99 h.59 min	√	√	√	√	√	√	√	√	√	√	√	√	√	1	350,00
RZ1D1R-1	12V AC/DC	1 Değişken Kontakt	0.1 sn-99 h.59 min	√	√	√	√	√	√	√	√	√	√	√	√	√	1	350,00
RZ1D1R-2	24V AC/DC	1 Değişken Kontakt	0.1 sn-99 h.59 min	√	√	√	√	√	√	√	√	√	√	√	√	√	1	350,00
RZ1D1R-5	220V AC	1 Değişken Kontakt	0.1 sn-99 h.59 min	√	√	√	√	√	√	√	√	√	√	√	√	√	1	350,00



RZ1D1C-5

## Dijital Sayıcılar

Ürün Kodu	Çalışma Gerilimi	Kontakt Sayısı	Sayma Girişi	Reset Girişi	Kutu Adedi	Birim Fiyatı (TL)
RZ1D1C-2	24V AC/DC	1 Değişken Kontakt	12-30V DC Pals	12-30V DC Pals	1	350,00
RZ1D1C-5	220V AC	1 Değişken Kontakt	12-30V DC Pals	12-30V DC Pals	1	350,00



RDA1A

## Dijital Panelmetreler

Ürün Kodu	Tip	Çalışma Gerilimi	Kontakt Sayısı	Ölçme Girişi	Kutu Adedi	Birim Fiyatı (TL)
RDA1A	Ampermetre	220/230V AC	1 Değişken Kontakt	0-5 A	1	350,00
RDV1A	Voltmetre	220/230V AC	1 Değişken Kontakt	0-600V AC	1	365,00
RDH1A	Frekansmetre	220/230V AC	1 Değişken Kontakt	100-250V AC / 30-70 Hz	1	285,00



RAM1S

## Motor Koruma Rölesi

Ürün Kodu	Çalışma Gerilimi	Kontakt Sayısı	Faz Sırası Koruması	Faz Kaybı Koruması	Kutu Adedi	Birim Fiyatı (TL)
RAM1S	3x380V AC	1 Değişken Kontakt	√	√	1	217,00

## 48x48 mm Elektronik Röleleri

### Analog Zaman Röleleri

Ürün Kodu	Çalışma Gerilimi	Kontakt Sayısı	Zaman Aralığı	Fonksiyon*												Kutu Adedi	Birim Fiyatı (TL)	
				A	B	F1	F2	S1	S2	S3	S4	I	P	R				
RZ4A3M708P	24-240V AC/DC	2 Değişken Kontakt	0.05 sn-100 hour	√	√	√	√										1	250,00
RZ4A3M708K	24-240V AC/DC	2 Değişken Kontakt	0.05 sn-100 hour	√	√	√	√										1	270,00



RZ4A3M708P

## Dijital Zaman Röleleri

Ürün Kodu	Çalışma Gerilimi	Kontakt Sayısı	Zaman Aralığı	Fonksiyon*										Kutu Adedi	Birim Fiyatı (TL)		
				A	B	F1	F2	S1	S2	S3	S4	I	P			R	
RZ4D1S108P	12V AC/DC	1 Değişken Kontakt	0.1 sn-99 h.59 min	√	√	√	√	√	√	√	√	√	√	√	√	1	317,00
RZ4D1S208P	24V AC/DC	1 Değişken Kontakt	0.1 sn-99 h.59 min	√	√	√	√	√	√	√	√	√	√	√	√	1	317,00
RZ4D1S408P	110V AC	1 Değişken Kontakt	0.1 sn-99 h.59 min	√	√	√	√	√	√	√	√	√	√	√	√	1	317,00
RZ4D1S508P	230V AC	1 Değişken Kontakt	0.1 sn-99 h.59 min	√	√	√	√	√	√	√	√	√	√	√	√	1	317,00
RZ4D1S108K	12V AC/DC	1 Değişken Kontakt	0.1 sn-99 h.59 min	√	√	√	√	√	√	√	√	√	√	√	√	1	337,00
RZ4D1S208K	24V AC/DC	1 Değişken Kontakt	0.1 sn-99 h.59 min	√	√	√	√	√	√	√	√	√	√	√	√	1	337,00
RZ4D1S408K	110V AC	1 Değişken Kontakt	0.1 sn-99 h.59 min	√	√	√	√	√	√	√	√	√	√	√	√	1	337,00
RZ4D1S508K	230V AC	1 Değişken Kontakt	0.1 sn-99 h.59 min	√	√	√	√	√	√	√	√	√	√	√	√	1	337,00
RZ4D1B108P	12V AC/DC	1 Değişken Kontakt	0.1 sn-99 h.59 min	√	√	√	√	√	√	√	√	√	√	√	√	1	322,00
RZ4D1B208P	24V AC/DC	1 Değişken Kontakt	0.1 sn-99 h.59 min	√	√	√	√	√	√	√	√	√	√	√	√	1	322,00
RZ4D1B508P	230V AC	1 Değişken Kontakt	0.1 sn-99 h.59 min	√	√	√	√	√	√	√	√	√	√	√	√	1	322,00
RZ4D1R108K	12V AC/DC	1 Değişken Kontakt	0.1 sn-99 h.59 min	√	√	√	√	√	√	√	√	√	√	√	√	1	342,00
RZ4D1R208K	24V AC/DC	1 Değişken Kontakt	0.1 sn-99 h.59 min	√	√	√	√	√	√	√	√	√	√	√	√	1	342,00
RZ4D1R508K	230V AC	1 Değişken Kontakt	0.1 sn-99 h.59 min	√	√	√	√	√	√	√	√	√	√	√	√	1	342,00



RZ4D1S208K

## Dijital Sayıcılar

Ürün Kodu	Çalışma Gerilimi	Kontakt Sayısı	Sayma Girişi	Reset Girişi	Kutu Adedi	Birim Fiyatı (TL)
RZ4D1C208P	24V AC/DC	1 Değişken Kontakt	12-30V Dc Pals	12-30V Dc Pals	1	322,00
RZ4D1C508P	230V AC	1 Değişken Kontakt	12-30V Dc Pals	12-30V Dc Pals	1	322,00
RZ4D1C208K	24V AC/DC	1 Değişken Kontakt	12-30V Dc Pals	12-30V Dc Pals	1	342,00
RZ4D1C508K	230V AC	1 Değişken Kontakt	12-30V Dc Pals	12-30V Dc Pals	1	342,00



RZ4D1S208P

### \*Fonksiyonlar

A: Çekmede Gecikme

B: Bırakmada Gecikme

F1: Flaşör, Çekmede Gecikme

F2: Flaşör, Bırakmada Gecikme

S1: Startlı Bırakmada Gecikme

S2: Startlı Çekmede Gecikme

S3: Start Kesilmesi ile Bırakmada

S4: Startlı Çekmede Gecikme (2)

I: Bekleme (Inhibit)

P: Ön Panelden Start

R: Reserv



Güvenlik  
Grubu Ürünleri



CP200EP



CP200EA30

## Acil Stop Butonu

### CP/CM Serisi Şoklu Tip Acil Stop

Ürün Kodu	Tip	Kontakt Düzeni	Çap (mm)	Renk	Kutu Adedi	Birim Fiyatı (TL)
CP200E30		1 NK	30	●	10	33,70
CP200ES30	Sinyalli	1 NK	30	●	10	35,50
CP200EA30	Anahtarlı	1 NK	30	●	10	63,90
CP200ECN30	Çekmeli	1 NK	30	●	10	35,50
CP200ECS30	Sinyalli, Çekmeli	1 NK	30	●	10	40,10
CP200E	Çevirmeli	1 NK	40	●	10	33,70
CP200EE	Çevirmeli, Etiketli	1 NK	40	●	10	33,70
CP200EK30	Çevirmeli	1 NK	30	●	10	33,70
CP200EP	Pencereli	1 NK	40	●	10	38,00
CM200E	Çevirmeli	1 NK	40	●	10	38,90
CM200EE	Çevirmeli, Etiketli	1 NK	40	●	10	38,90



B200E30



B200EE

### B Serisi Acil Stop

Ürün Kodu	Tip	Kontakt Düzeni	Çap (mm)	Renk	Kutu Adedi	Birim Fiyatı (TL)
B200E30		1 NK	30	●	10	30,00
B102E30		1 NA + 1 NK	30	●	10	40,10
B200E		1 NK	40	●	10	30,00
B200EE	Etiketli	1 NK	40	●	10	30,00
B102E		1 NA + 1 NK	40	●	10	40,10
B200E60		1 NK	60	●	5	30,00
B102E60		1 NA + 1 NK	60	●	5	40,10
B200EG		1 NK	40	●	10	30,00



KB12E



H200EE

### KB Serisi Acil Stop

Ürün Kodu	Kontakt Düzeni	Renk	Kutu Adedi	Birim Fiyatı (TL)
KB12E	1 NK	●	10	35,60
KB14E	1 NA + 1 NK	●	10	40,70

### H Serisi Acil Stop (30 mm)

Ürün Kodu	Tip	Kontakt Düzeni	Çap (mm)	Renk	Kutu Adedi	Birim Fiyatı (TL)
H200EE	Çevirmeli, Etiketli	1 NK	40	●	10	32,90



PK1SE

## Acil Stop Kumanda Kutusu

### PK Serisi

Ürün Kodu	Buton Sayısı	Özellik	Kutu Rengi	Kutu Adedi	Birim Fiyatı (TL)
PK1SE	Tekli	Acil Stop Butonlu	Sarı-Siyah	1	63,30



P1EC400E40K



P1C400E72

### P Serisi

Ürün Kodu	Buton Sayısı	Özellik	Kutu Rengi	Kutu Adedi	Birim Fiyatı (TL)
P1EC400E40	Tekli	Acil Stop	Sarı-Siyah	1	47,90
P1EC400E40K	Tekli	Acil Stop, Etiketli	Sarı-Siyah	1	60,60
P1C400E72	Tekli	72mm. Acil Stop	Gri-Siyah	1	62,80
PA1E40LED1	Tekli	Acil Stop, Işıklı Etiketli	Sarı-Siyah	1	113,20



M1C200E40

### M Serisi (Metal)

Ürün Kodu	Buton Sayısı	Özellik	Kutu Rengi	Kutu Adedi	Birim Fiyatı (TL)
M1C200E40	Tekli	Acil Stop	Sarı-Gri	1	115,70
M1C200EE	Tekli	Acil Stop, Etiketli	Sarı-Gri	1	115,70



L5K23LEM411



L5K23BEM621



L5K23LUM324



L5K23LUM323

## Sınır Şalter

### L5 Serisi, Plastik Gövde Yavaş Hareketli

Ürün Kodu	Uç Eleman Tipi	Duyar Blok Konstrüksiyonu	Uç Eleman Malzeme	Kutu Adedi	Birim Fiyatı (TL)
L5K23LEM411*	Menteşe	Plastik	Metal	1	46,00
L5K23LEM412*	Menteşe	Plastik	Metal	1	46,00
L5K23LEM511*	Menteşe	Plastik	Metal	1	46,00
L5K23LEM621*	Menteşe	Plastik	Metal	1	46,00
L5K23LEM622*	Menteşe	Plastik	Metal	1	46,00
L5K23BEM621*	Döner Uç	Plastik	Metal	1	72,00
L5K23LUM320*	Düz ve Kıvrık Anahtar	Plastik	Metal	1	67,00
L5K23LUM321*	Kıvrık Anahtar	Plastik	Metal	1	63,00
L5K23LUM322*	Düz Anahtar	Plastik	Metal	1	63,00
L5K23LUM323*	Toleranslı Anahtar	Plastik	Metal	1	69,00
L5K23LUM324*	Toleranslı Anahtar	Plastik	Metal	1	79,00
L5K23CPDE*	Acil Stop	Plastik	Plastik	1	59,00



L51K23LUM321



L51K23HUM112

### L51 Serisi, Metal Gövde, Yavaş Hareketli

Ürün Kodu	Uç Eleman Tipi	Duyar Blok Konstrüksiyonu	Uç Eleman Malzeme	Kutu Adedi	Birim Fiyatı (TL)
L51K23LUM320*	Düz ve Kıvrık Anahtar	Metal	Metal	1	97,00
L51K23LUM321*	Kıvrık Anahtar	Metal	Metal	1	93,00
L51K23LUM322*	Düz Anahtar	Metal	Metal	1	93,00
L51K23LUM323*	Toleranslı Anahtar	Metal	Metal	1	101,00
L51K23LUM324*	Toleranslı Anahtar	Metal	Metal	1	110,00
L51K23HUM111*	Metal Halka	Metal	Metal	1	90,00
L51K23HUM112*	Metal Halka, Resetli	Metal	Metal	1	122,00

L51K23HUM111, L51K23HUM112 kodlu halatlı switchlerimizde maksimum kullanılacak halat boyunun 12 metredir.



L52K23HUM111



L52K23HUM112

### L52 Serisi, Metal Gövde, Yavaş Hareketli

Ürün Kodu	Uç Eleman Tipi	Duyar Blok Konstrüksiyonu	Uç Eleman Malzeme	Kutu Adedi	Birim Fiyatı (TL)
L52K23LUM320*	Düz ve Kıvrık Anahtar	Metal	Metal	1	114,00
L52K23LUM321*	Kıvrık Anahtar	Metal	Metal	1	110,00
L52K23LUM322*	Düz Anahtar	Metal	Metal	1	110,00
L52K23LUM323*	Toleranslı Anahtar	Metal	Metal	1	118,00
L52K23LUM324*	Toleranslı Anahtar	Metal	Metal	1	127,00
L52K23HUM111*	Metal Halka	Metal	Metal	1	107,00
L52K23HUM112*	Metal Halka, Resetli	Metal	Metal	1	139,00

\* Pozitif açma özelliği ⊕

Not:K25 (2NK+1NA) ve K27 (2NA+1NK) istenirse ürünün birim fiyatına 18,00 TL eklenir.

L52K23HUM111, L52K23HUM112 kodlu halatlı switchlerimizde maksimum kullanılacak halat boyunun 12 metredir.



CEKPB



CEKPB

### Çift El Kontrol Paneli

Ürün Kodu	Açıklama	Ayak	Birim Fiyatı (TL)
CEKP1	2 Yan, 1 Orta Delikli		2.120,00
CEKP3	2 Yan, 3 Orta Delikli		2.170,00
CEKP3G	2 Yan, 3 Orta Delikli, Gri		2.170,00
CEKP5	2 Yan, 5 Orta Delikli		2.220,00
CEKPA	2 Yan, 1 Orta Delikli	✓	2.815,00
CEKPB	1 adet CM200E (orta), 2 adet CM100MY (2 yan)		2.290,00
CEKPAB	1 adet CM200E (orta), 2 adet CM100MY (2 yan)	✓	2.935,00

Ürün Kodu	Aksesuar	Birim Fiyatı (TL)
CEKA	Çift El Kontrol Paneli İçin Ayak	645,00





PV3E30B2



VT2050



CSM10



VT Kaplin



VTKAMD

VTKAMA

# Vinç Grubu Ürünler

## Vinç Kumanda Kutuları



PVK2E



PVK4E

### PVK Serisi IP 65

Ürün Kodu	Buton Sayısı	Kutu Rengi	Kutu Adedi	Birim Fiyatı (TL)
PVK2E	2	Sarı-Siyah	1	107,30
PVK3E	3	Sarı-Siyah	1	144,10
PVK4E	4	Sarı-Siyah	1	166,00
PVK5E	5	Sarı-Siyah	1	202,80
PVK6E	6	Sarı-Siyah	1	224,70
PVK7E	7	Sarı-Siyah	1	313,00
PVK8E	8	Sarı-Siyah	1	334,90



PV3E30B4



PV5T144



PV7E30B444



PV9E30B4444



PV3E30B3



PV9E30B222AA20

### PV Serisi IP 65

Ürün Kodu	Buton Sayısı	Hız	Kutu Rengi	Kutu Adedi	Birim Fiyatı (TL)
PV3T12	2	Tek Hızlı	Sarı-Siyah	1	146,00
PV3T14	2	Çift Hızlı	Sarı-Siyah	1	168,00
PV3E30B2	3	Tek Hızlı	Sarı-Siyah	1	176,00
PV3E30B3	3	Tek Hızlı (2NA)	Sarı-Siyah	1	176,00
PV3E30B4	3	Çift Hızlı	Sarı-Siyah	1	198,00
PV4Z22	4	Tek Hızlı	Sarı-Siyah	1	217,00
PV4Z42	4	Çift Tek Hızlı	Sarı-Siyah	1	239,00
PV4Z44	4	Çift Hızlı	Sarı-Siyah	1	261,00
PV5T122	4	Tek Hızlı	Sarı-Siyah	1	221,00
PV5T144	4	Çift Hızlı	Sarı-Siyah	1	265,00
PV5E30B22	5	Tek Hızlı	Sarı-Siyah	1	251,00
PV5E30B33	5	Tek Hızlı (2NA)	Sarı-Siyah	1	251,00
PV5E30B42	5	Çift-Tek Hızlı	Sarı-Siyah	1	273,00
PV5E30B44	5	Çift Hızlı	Sarı-Siyah	1	295,00
PV7T1222	6	Tek Hızlı	Sarı-Siyah	1	302,00
PV7T1444	6	Çift Hızlı	Sarı-Siyah	1	368,00
PV7E30B222	7	Tek Hızlı	Sarı-Siyah	1	333,00
PV7E30B333	7	Tek Hızlı (2NA)	Sarı-Siyah	1	333,00
PV7E30B444	7	Çift Hızlı	Sarı-Siyah	1	398,00
PV9T12222	8	Tek Hızlı	Sarı-Siyah	1	377,00
PV9T14444	8	Çift Hızlı	Sarı-Siyah	1	464,00
PV9E30B2222	9	Tek Hızlı	Sarı-Siyah	1	407,00
PV9E30B222AA20	8	Tek Hızlı	Sarı-Siyah	1	402,00
PV9E30B4444	9	Çift Hızlı	Sarı-Siyah	1	495,00



PVCHBD - PVCHSD - PVTHBD - PVTHSD

### PV Serisi Yedekleri

Ürün Kodu	Tip	Hız	Renk	Kutu Adedi	Birim Fiyatı (TL)
PVB1	Start Kontak Blok	-	●	20	9,80
PVB2	Stop Kontak Blok	-	●	20	9,80
PVCHBD	Buton	Çift Hızlı	○	20	10,70
PVCHSD	Buton	Çift Hızlı	●	20	10,70
PVTHBD	Buton	Tek Hızlı	○	20	9,60
PVTHSD	Buton	Tek Hızlı	●	20	9,60
PVA	Adaptör				9,60



CSM10



CSM02

## Çapraz Sınır Şalter, Metal Gövde, IP 65

Ürün Kodu	Özellik	Kol Uzunluğu	Kutu Adedi	Birim Fiyatı (TL)
CSM02	1 ileri, 1 geri kademe	200 mm	1	285,00
CSM023	1 ileri, 1 geri kademe	300 mm	1	285,00
CSM04	2 ileri, 2 geri kademe	200 mm	1	285,00
CSM043	2 ileri, 2 geri kademe	300 mm	1	285,00
CSM10	Sonsuz Döner	200 mm	1	350,00
CSM103	Sonsuz Döner	300 mm	1	350,00

CSM02

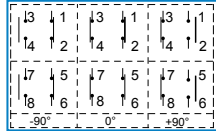

CSM04

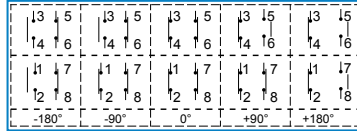

CSM10

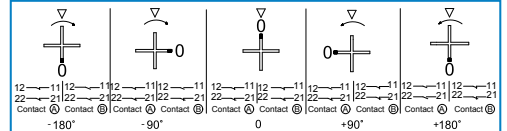

## Tur Sivici, IP67



VT2050



VT4300

Ürün Kodu	Sivici Sayısı	Açı	Kutu Adedi	Birim Fiyatı (TL)
VT2***	2	20°	1	233,00
VT3***	3	20°	1	283,00
VT4***	4	20°	1	333,00
VT2***D	2	60°	1	233,00
VT3***D	3	60°	1	283,00
VT4***D	4	60°	1	333,00

Not: Tur oranları 1/25, 1/50, 1/75, 1/100, 1/150, 1/200, 1/300'dür.  
Tur oranı için \*\*\* yıldız yerine, tur oranı 3 hane olarak ifade edilmektedir.  
Örnek: VT2050 → 2 sivici sayısını, 050 tur oranını belli eder.

## Tur Sivici Aksesuarları



Ürün Kodu	Açı	Birim Fiyatı (TL)
VTKAMA	20°	1,10
VTKAMD	60°	1,10
VTKAPLİN		28,30



VTKAMA



VTKAMD



PA4443



PY4ASB2



L5K23MUM332R



Z74



Z73



PSA020ZS332C + PSMK

# Asansör Grubu Ürünleri

## Asansör Revizyon Kutuları



PARK4SB



PA1BOS



PA1E40K



PA2BOS



PA2E40P1



PA3BOS



PA3311



PA4BOS



PA4411

Ürün Kodu	Göz Sayısı	Özellik	Kutu Rengi	Kutu Adedi	Birim Fiyatı (TL)
PA1BOS	1		Sarı-Siyah	1	16,00
PA1E40K	1	1 acil stop, plastik 60 mm Etiketli	Sarı-Siyah	1	62,40
PA2BOS	2		Sarı-Siyah	1	27,10
PA2E40P1	1	1 acil stop, Priz	Sarı-Gri	1	69,20
PA3311	3	Emniyet-İkiz-Priz	Sarı-Gri	1	117,80
PA3BOS	3		Sarı-Siyah	1	35,00
PA4401	4	1 acil stop, 1 düz yuvarlak, 1 çiftli düz, 1 Pako	Sarı-Siyah	1	213,00
PA4403	4	Sarı-Siyah	Sarı-Siyah	1	217,80
PA4404	4	1 acil stop, 1 düz yuvarlak, 1 çiftli düz, 1 Pako, Rakor	Sarı-Siyah	1	204,80
PA4405	4	1 acil stop, 1 düz yuvarlak, 1 çiftli düz, 1 Pako, Rakor	Sarı-Siyah	1	224,30
PA4406	4	1 acil stop pencere, 2 düz yuvarlak oklu, 1 Pako	Sarı-Siyah	1	213,60
PA4411	4	1 acil stop, 1 seçici, 1 düz yuvarlak, 1 priz	Sarı-Siyah	1	138,10
PA4412	4	1 acil stop, 1 düz yuvarlak (zil), 1 düz yuvarlak (lamba), 1 Pako	Sarı-Siyah	1	117,70
PA4443	4	1 acil stop pencere, 1 çift düz (oklu), 1 çift düz (zil, lamba) 1 Pako	Sarı-Siyah	1	252,10
PA4BOS	4		Sarı-Siyah	1	36,00
PA5501	5	2 oklu buton, 1 acil stop, 1 Pako, 1 Sinyal, 1 Priz	Sarı-Siyah	1	249,30
PA5BOS	5		Sarı-Siyah	1	42,10
PA6601	6	1 acil stop, 1 çiftli düz, 2 seçici, 1 Pako, 1 düz yuvarlak	Sarı-Siyah	1	296,70
PA6BOS	6		Sarı-Siyah	1	53,00
PA8801	8	1 oklu buton, 1 düz yuvarlak, 1 Pako, 1 çiftli düz, 2 seçici, 1 acil stop	Sarı-Siyah	1	364,10
PA8BOS	8		Sarı-Siyah	1	56,50
PA9BOS	9		Sarı-Siyah	1	73,50
PA9E40P2	9	4 Start-Priz-Acil Stop-Seçici	Sarı-Siyah	1	279,90
PARK4B	3	2 oklu buton, 1 acil stop, (B tipi)	Sarı-Siyah	1	140,60
PARK4SB	4	2 oklu buton, 1 acil stop, 1 seçici (B tipi)	Sarı-Siyah	1	162,60
PARKBOS	0	-	Sarı-Siyah	1	46,30
PY4ASB2	4	2 oklu buton, 1 acil stop, 1 seçici, 8 kontak (B tipi)	Sarı-Siyah	1	173,20
PY4ASM1	4	2 oklu buton, 1 acil stop, 1 seçici, 4 kontak (monoblok)	Sarı-Siyah	1	107,30
PY4ASM2	4	2 oklu buton, 1 acil stop, 1 seçici, 7 kontak (monoblok)	Sarı-Siyah	1	118,10

Not: Kutular IP65'dir ancak üzerine takılan en düşük IP'li butonun IP'si kabul edilir.



PA4BOS



PA4411



PA4412



PA4401



PA4402



PA4443



PA5BOS



PA5501



PA6BOS



PA6601



PA8BOS



PA8801



PA9BOS



PA9E40P2



PY4ASB2





Z70



Z71



Z73



Z7401



L5K23MUM332R



L5K13MEL123A

## Asansör Sivici

Ürün Kodu	Tip	Kutu Adedi	Birim Fiyatı (TL)
Z70	Fiş	16	11,50
Z71	Priz-Tek Giriş	16	16,90
Z72	Priz-Çift Giriş	16	16,90
Z73	Fiş	16	11,50
Z7401	Montaj Vidası M4*11,5 mm	16	13,60
Z7402	Montaj Vidası M4*6,5 mm	16	13,60
Z7403	Montaj Vidası M4*20 mm	16	13,60

## Sınır Şalterler Grubu

Ürün Kodu	Uç Eleman Tipi	Duyar Blok Konstrüksiyonu	Uç Eleman Malzemesi	Birim Fiyatı (TL)
L5K13MEL123*	Açısal Makara Çift Yön	Plastik	Lastik	67,00
L5K13MEL123A*	Açısal Makara Çift Yön	Plastik	Lastik	73,00
L5K13MEL123R	Açısal Makara Çift Yön, Ayarlanabilir, Resetli	Plastik	Lastik	73,00
L5K23MUM331R*	Doğrusal Makara, Resetli	Plastik	Metal	50,00
L5K23MUM332R*	Doğrusal Makara, Resetli	Plastik	Metal	50,00
L51K13MEL123*	Açısal Makara Çift Yön	Metal	Lastik	115,00
L51K13MEL123A*	Açısal Makara Çift Yön	Metal	Lastik	121,00
L51K23MUM331R*	Doğrusal Makara, Resetli	Metal	Metal	93,00
L51K23MUM332R*	Doğrusal Makara, Resetli	Metal	Metal	92,00

\* Pozitif açma özellikli ➔

## ByPass Pako Şalterler



PSA010ZL123C



PSA010ZL123C

Ürün Kodu	Anma Termik Akımı (A)	Kullanıldığı Yer	Devre Şeması	Birim Fiyatı (TL)
PSA010ZL123S	10A	-		55,40
PSA010ZL123C	10A	-		63,90
PSA010ZL123AR	10A	-		55,40
PSA010ZR221S	10A	-		46,10
PSA010ZR221AR	10A	-		46,10
PSA020KD340AR	20A	PA4401, PA4402, PA5501, PA6601, PA8801		83,70
PSA020ZA431AR	20A	PA8811		54,70
PSA020ZT332AR	20A	PA4405		80,30
PSA020ZS332AR	20A	PA4403, PA4404, PA4443		73,80



PSMK



PSMK

## Aksesuarlar

Ürün Kodu	Tip	Kutu Adedi	Birim Fiyatı (TL)
PSMK	10-25 A arası Tutamak Koruma Kapağı	Plastik	11,00



HKP040060R8A



HKP015015R1A



HKP020025R3A



HKP020025ZEA



HKP040060ZSA



HKP020025ZKA

# Hareketli Kablo Taşıma Kanalı



HKP015015R1A



HKP020025R3A



HKP040060R5A



HKP015015ZDA



HKP015015ZEA

Ürün Kodu	Malzeme	Yükseklik İçi Ölçüsü	Genişlik İçi Ölçüsü	Bükülme Yarı Çapı (Radüs)	Tip	Kutu Adedi	1 Metrelik Birim Fiyatı (TL)
HKP015015R1A	Plastik	15 mm	15 mm	25 mm	Açık	1 x 1 m	112,00
HKP020025R3A	Plastik	20 mm	25 mm	40 mm	Açık	1 x 1 m	85,00
HKP040060R5A	Plastik	40 mm	60 mm	100 mm	Açık	1 x 1 m	119,00

Ürün Kodu	Malzeme	Yükseklik İçi Ölçüsü	Genişlik İçi Ölçüsü	Özellik	Kutu Adedi	Birim Fiyatı (TL)
HKP015015ZDA	Plastik	15 mm	15 mm	Bağlantı İç	10	2,20
HKP015015ZEA	Plastik	15 mm	15 mm	Bağlantı Dış	10	2,20
HKP015015ZKA	Plastik	15 mm	15 mm	Üst Kapak	100	1,00
HKP020025ZDA	Plastik	20 mm	25 mm	Bağlantı İç	10	3,00
HKP020025ZEA	Plastik	20 mm	25 mm	Bağlantı Dış	10	3,00
HKP020025ZKA	Plastik	20 mm	25 mm	Üst Kapak	100	1,25
HKP040060ZDA	Plastik	40 mm	60 mm	Bağlantı İç	1	6,00
HKP040060ZEA	Plastik	40 mm	60 mm	Bağlantı Dış	1	6,00
HKP040060ZKA	Plastik	40 mm	60 mm	Üst Kapak	20	2,00
HKP040060ZSA	Plastik	40 mm	-	Seperatör	20	2,00



HKP015015ZKA



HKP020025ZDA



HKP020025ZEA



HKP020025ZKA



HKP040060ZSA

## BÜKÜLME YARIÇAPI (RADÜS)

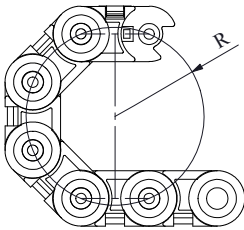

R1	25 mm
R2	35 mm
R3	40 mm
R4	50 mm
R5	60 mm

R6	75 mm
R7	150 mm
R8	200 mm
R9	300 mm

## B Serisi Kumanda Butonları Seçim Tablosu

Seri	Kontakt Blok Kombinasyonu			Buton Tipi	Renk	Yazı
<b>B</b>	<b>1</b>	<b>K</b>	<b>2</b>	<b>D</b>	<b>K</b>	<b>1</b>
<b>B</b> B Serisi Ø 22 mm Kumanda Butonu	<b>Kontakt Blok Tipi</b> <b>1</b> Start - Butonluk <b>2</b> Stop - Butonluk	<b>Kontakt Blok Tipi</b> <b>0</b> Boş <b>1</b> Start - Butonluk <b>2</b> Stop - Butonluk		<b>Yaylı Tip Butonlar</b> <b>D</b> Düz <b>F</b> Kalıcı <b>H</b> Çıkık <b>M</b> Mantar Ø 40 mm <b>Anahtarlı Tip Butonlar</b> <b>AA20</b> 2 Pozisyonlu, kalıcı (0-I) ↕ <b>AA21</b> 2 Pozisyonlu, dönüşlü (0-I) ↕ <b>AA30</b> 3 Pozisyonlu, kalıcı (II-0-I) ↕ <b>AA31</b> 3 Pozisyonlu, tek dönüşlü (II-0-I) ↕ <b>AA32</b> 3 Pozisyonlu, çift dönüşlü (II-0-I) ↕ <b>AC20</b> 2 Pozisyonlu, kalıcı (II-0-I) ↕ <b>AC30</b> 3 Pozisyonlu, kalıcı (II-0-I) ↕ Ω Anahtarın çıkarılabildiği pozisyon <b>Seçici Tip Butonlar</b> <b>S20</b> 2 Pozisyonlu, Kalıcı (0-I), 60° ↙ <b>S21</b> 2 Pozisyonlu, Dönüşlü (0-I), 60° ↗ <b>S30</b> 3 Pozisyonlu, Kalıcı (II-0-I), 60° ↘ <b>S31</b> 3 Pozisyonlu, Tek Dönüşlü (II-0-I), 60° ↙ <b>S32</b> 3 Pozisyonlu, Çift Dönüşlü (II-0-I), 60° ↗ <b>SL20</b> 2 Pozisyonlu, Işıklı Kalıcı (0-I) ↘ <b>SL21</b> 2 Pozisyonlu, Işıklı Dönüşlü (0-I) ↗ <b>SL30</b> 3 Pozisyonlu, Işıklı Kalıcı (II-0-I) ↘ <b>SL31</b> 3 Pozisyonlu, Işıklı Tek Dönüşlü (II-0-I) ↙ <b>SL32</b> 3 Pozisyonlu, Işıklı Çift Dönüşlü (II-0-I) ↗ <b>T20</b> 2 Pozisyonlu, Kalıcı (0-I), 90° ↘ <b>T21</b> 2 Pozisyonlu, Dönüşlü (0-I), 90° ↗ <b>R20</b> 2 Pozisyonlu, Kalıcı (0-I), 45° ↘ <b>R21</b> 2 Pozisyonlu, Dönüşlü (0-I), 45° ↗ <b>C</b> Mandallı Buton <b>Acil Stop Butonları</b> <b>E30</b> Ø 30 mm, Çevirmeli <b>E</b> Ø 40 mm, Çevirmeli <b>EE</b> Ø 40 mm, Etiketli, Çevirmeli <b>E60</b> Ø 60 mm, Çevirmeli <b>EG</b> Ø 40 mm Pozisyon Göstergeli, Çevirmeli <b>Çiftli Butonlar</b> <b>K20</b> Çiftli, Düz <b>K21</b> Çiftli, 1 Çıkık <b>K22</b> Çiftli, 2 Çıkık <b>B20</b> Büyük Çiftli Düz <b>B30</b> Üçüz Buton Bir Çıkık Stop <b>X</b> Sinyal	<b>Buton Rengi</b> <b>B</b> Beyaz <b>K</b> Kırmızı <b>M</b> Mavi <b>S</b> Sarı <b>Y</b> Yeşil <b>H</b> Siyah Mat	<b>0</b> 0 Yazılı <b>10</b> I-0 Yazılı <b>1</b> I Yazılı <b>2</b> II Yazılı <b>12</b> I-II Yazılı <b>L</b> LIGHT Yazılı <b>OD</b> OK Dikey Yazılı <b>OY</b> OK Yatay Yazılı <b>OK</b> OK Özel Yazılı <b>OO</b> OK Özel Yazılı <b>S</b> Siren İşareti <b>Z</b> Zil İşareti
	<b>Işık Bloğu Tipi</b> <b>0</b> Boş <b>B</b> 100-230 V AC/DC Beyaz LED'li <b>K</b> 100-230 V AC/DC Kırmızı LED'li <b>M</b> 100-230 V AC/DC Mavi LED'li <b>S</b> 100-230 V AC/DC Sarı LED'li <b>Y</b> 100-230 V AC/DC Yeşil LED'li <b>5</b> 12-30 V AC/DC Beyaz LED'li <b>6</b> 12-30 V AC/DC Kırmızı LED'li <b>7</b> 12-30 V AC/DC Mavi LED'li <b>8</b> 12-30 V AC/DC Sarı LED'li <b>9</b> 12-30 V AC/DC Yeşil LED'li <b>Q</b> 48 V AC/DC Beyaz LED'li <b>X</b> 48 V AC/DC Kırmızı LED'li <b>V</b> 48 V AC/DC Mavi LED'li <b>W</b> 48 V AC/DC Sarı LED'li <b>Z</b> 48 V AC/DC Yeşil LED'li <b>C</b> 110 V AC/DC Beyaz LED'li <b>D</b> 110 V AC/DC Kırmızı LED'li <b>E</b> 110 V AC/DC Mavi LED'li <b>F</b> 110 V AC/DC Sarı LED'li <b>G</b> 110 V AC/DC Yeşil LED'li <b>3*</b> Işıklı Blok - Ba9S Neon Ampule Uygun Duyulu					

\* Sadece B Serisi Kumanda Butonları İçin

**Örnek:** B1K2DK → Örnek olarak B serisi, start-stop, 100-230 V AC/DC kırmızı LED'li, kırmızı renkli, düz, yuvarlak yaylı buton seçilmiştir.

## C Serisi Kumanda Butonları Seçim Tablosu

Seri	Kontakt Blok Kombinasyonu	Buton Tipi	Renk	Yazı
<b>CM</b>	<b>1 K 2</b>	<b>D</b>	<b>K</b>	<b>1</b>

<b>CP</b>	CP Plastik Serisi Ø 22 mm Kumanda Butonu
<b>CM</b>	CM Metal Serisi Ø 22 mm Kumanda Butonu

Buton Rengi	Renk
<b>B</b>	Beyaz
<b>K</b>	Kırmızı
<b>M</b>	Mavi
<b>S</b>	Sarı
<b>Y</b>	Yeşil
<b>H</b>	Siyah Mat

Yaylı Tip Butonlar	Anahtarlı Tip Butonlar	Seçici Tip Butonlar	Joyistik Tip Butonlar	Acil Stop Butonları (Sadece CP Plastik Serisi İçin)	Çiftli Butonlar
<b>D</b> Düz	<b>AA20</b> 2 Pozisyonlu, kalıcı (0-I) ↕	<b>S20</b> 2 Pozisyonlu, Kalıcı (0-I), 60° ↙	<b>DJ20</b> 2 Pozisyonlu, Kalıcı	<b>E30</b> Ø 30 mm, Çevirmeli*	<b>K20</b> Düz
<b>F</b> Kalıcı	<b>AA21</b> 2 Pozisyonlu, dönüşlü (0-I) ↕↔	<b>S21</b> 2 Pozisyonlu, Dönüşlü (0-I), 60° ↗	<b>DJ21</b> 2 Pozisyonlu, Dönüşlü	<b>EK30</b> Ø 30 mm, Kısa, Çevirmeli*	<b>K21</b> 1 Çıkık
<b>M</b> Mantar Ø 40 mm	<b>AA30</b> 3 Pozisyonlu, kalıcı (II-0-I) ↕	<b>S30</b> 3 Pozisyonlu, Kalıcı (II-0-I), 60° ↘	<b>DJ40</b> 4 Pozisyonlu, Kalıcı	<b>EA30</b> Ø 30 mm, Anahtarlı, Çevirmeli*	<b>X</b> Sinyal
<b>H</b> Çıkık	<b>AA31</b> 3 Pozisyonlu, tek dönüşlü (II-0-I) ↕↔	<b>S31</b> 3 Pozisyonlu, Tek Dönüşlü (II-0-I), 60° ↗↘	<b>DJ41</b> 4 Pozisyonlu, Dönüşlü	<b>ES30</b> Ø 30 mm, Sinyalli, Çevirmeli*	
	<b>AA32</b> 3 Pozisyonlu, çift dönüşlü (II-0-I) ↕↔↔	<b>S32</b> 3 Pozisyonlu, Çift Dönüşlü (II-0-I), 60° ↗↘↔		<b>ECN30</b> Ø 30 mm, Çekmeli*	
	<b>AC20</b> 2 Pozisyonlu, kalıcı (II-0-I) ↕↔			<b>ECS30</b> Ø 30 mm, Sinyalli, Çekmeli*	
	<b>AC30</b> 3 Pozisyonlu, kalıcı (II-0-I) ↕↔↔			<b>E</b> Ø 40 mm, Çevirmeli	
	Ω Anahtarın çıkarılabildiği pozisyon			<b>EC</b> Ø 40 mm, Çekmeli	
				<b>EE</b> Ø 40 mm, Çevirmeli, Etiketli	
				<b>EP</b> Ø 40 mm, Pencereci, Çekmeli	
				* Ani Kilitlemeli	

Yazı	Yazı
<b>0</b> 0	Yazılı
<b>10</b> I-0	Yazılı
<b>1</b> I	Yazılı
<b>2</b> II	Yazılı
<b>12</b> I-II	Yazılı
<b>L</b> LIGHT	Yazılı
<b>OD</b> OK	Dikey Yazılı
<b>OY</b> OK	Yatay Yazılı
<b>OK</b> OK	Özel Yazılı
<b>OO</b> OK	Özel Yazılı
<b>S</b> Siren İşareti	
<b>Z</b> Zil İşareti	

Boşluk Tipi	Işık Bloğu Tipi
<b>0</b> Boş	<b>0</b> Boş
<b>1</b> Start - Butonluk	<b>B</b> 100-230 V AC/DC Beyaz LED'li
<b>2</b> Stop - Butonluk	<b>K</b> 100-230 V AC/DC Kırmızı LED'li
<b>3</b> Yanyana Start - Start	<b>M</b> 100-230 V AC/DC Mavi LED'li
<b>4</b> Yanyana Start - Stop	<b>S</b> 100-230 V AC/DC Sarı LED'li
<b>5</b> Yanyana Stop - Stop	<b>Y</b> 100-230 V AC/DC Yeşil LED'li
<b>6</b> Start - Start Düşey	<b>5</b> 12-30 V AC/DC Beyaz LED'li
<b>7</b> Start - Stop Düşey	<b>6</b> 12-30 V AC/DC Kırmızı LED'li
<b>8</b> Stop - Stop Düşey	<b>7</b> 12-30 V AC/DC Mavi LED'li
<b>9</b> Start - Stop Tek Kontakta	<b>8</b> 12-30 V AC/DC Sarı LED'li
	<b>9</b> 12-30 V AC/DC Yeşil LED'li
	<b>Q</b> 48 V AC/DC Beyaz LED'li
	<b>X</b> 48 V AC/DC Kırmızı LED'li
	<b>V</b> 48 V AC/DC Mavi LED'li
	<b>W</b> 48 V AC/DC Sarı LED'li
	<b>Z</b> 48 V AC/DC Yeşil LED'li
	<b>C</b> 110 V AC/DC Beyaz LED'li
	<b>D</b> 110 V AC/DC Kırmızı LED'li
	<b>E</b> 110 V AC/DC Mavi LED'li
	<b>F</b> 110 V AC/DC Sarı LED'li
	<b>G</b> 110 V AC/DC Yeşil LED'li
	<b>N</b> 220V DC Beyaz LED'li
	<b>O</b> 220V DC Kırmızı LED'li
	<b>P</b> 220V DC Mavi LED'li
	<b>R</b> 220V DC Sarı LED'li
	<b>T</b> 220V DC Yeşil LED'li

**Örnek:** CM1K2DK → Örnek olarak CM metal serisi, start-stop, 100-230 V AC/DC kırmızı LED'li, kırmızı renkli, düz, yuvarlak yaylı buton seçilmiştir.





# MB Serisi Monoblok Kumanda Butonlar Seçim Tablosu

Seri	Kontakt Blok Kombinasyonu			Buton Tipi	Renk	Yazı		
<b>MB</b>	<b>1</b>	<b>0</b>	<b>2</b>	<b>D</b>	<b>K</b>	<b>1</b>		
<b>Seri</b> <b>MB</b> Serisi Monoblok Ø 22mm Kumanda Butonu	<b>Kontakt Blok Tipi</b> <b>1</b> Start Butonluk <b>2</b> Stop Butonluk			<b>Buton Tipi</b> <b>Yaylı Tip</b> <b>D</b> Düz <b>F</b> Kalıcı <b>H</b> Çıkık <b>M</b> Mantar Ø 40 mm <b>Seçici Tip</b> <b>S20</b> 2 Pozisyonlu Kalıcı (0-I) 60° ✓ <b>S21</b> 2 Pozisyonlu Dönüşlü (0-I) 60° ↗ <b>S30</b> 3 Pozisyonlu Kalıcı (II-0-I) 60° ✓ <b>S31</b> 3 Pozisyonlu Tek Dönüşlü (II-0-I) 60° ↗ <b>S32</b> 3 Pozisyonlu Çift Dönüşlü (II-0-I) 60° ↗ <b>Acil Stop Tip</b> <b>E</b> Ø 40mm Çevirmeli <b>EE</b> Ø 40mm Etiketli Çevirmeli <b>Sinyal</b> <b>X</b> Sinyal	<b>Kontakt Blok Tipi</b> <b>1</b> Start Butonluk <b>2</b> Stop Butonluk	<b>Işık Bloğu Tipi</b> <b>0</b> Boş	<b>Buton Tipi</b> <b>B</b> Beyaz <b>K</b> Kırmızı <b>M</b> Mavi <b>S</b> Sarı <b>Y</b> Yeşil <b>H</b> Siyah	<b>Yazı</b> <b>0</b> 0 Yazılı <b>10</b> I-0 Yazılı <b>1</b> I Yazılı <b>2</b> II Yazılı <b>12</b> I-II Yazılı <b>L</b> LIGHT Yazılı <b>OD</b> OK Dikey Yazılı <b>OY</b> OK Yatay Yazılı <b>OK</b> OK Özel Yazılı <b>00</b> OK Özel Yazılı <b>S</b> Siren İşareti <b>Z</b> Zil İşareti
<b>Örnek:</b> MB102DK → MB Monoblok serisi, start-stop, kırmızı renkli, Düz Buton seçilmiştir.								

## Sınır Şalterler Seçim Tablosu

Seri	Kutu Tipi	Kontakt Hareketi	Kontakt Tipi	Uç Elemanı Tipi	Duyar Blok Hareketi	Uç Eleman Malzemesi	Tip No	Reset
<b>L</b>	<b>1</b>	<b>K1</b>	<b>3</b>	<b>M</b>	<b>I</b>	<b>P</b>	<b>211</b>	<b>R</b>
<b>L</b> Sınır Şalterler	<b>1</b> Serisi <b>2</b> Serisi <b>3</b> Serisi <b>4</b> Serisi <b>5</b> Serisi <b>51</b> Serisi <b>52</b> Serisi <b>53</b> Serisi <b>54</b> Serisi <b>61</b> Serisi <b>66</b> Serisi <b>67</b> Serisi	<b>K1</b> Ani Hareketli Eş Zamanlı <b>K2</b> Yavaş Hareketli Eş Zamanlı <b>K3</b> Yavaş Hareketli Sıralı	<b>1</b> Start-Start (NA+NA) <b>2</b> Stop-Stop (NK+NK) <b>3</b> Stop-Start (NK+NA) <b>4</b> Start-Stop (NA+NK) <b>5</b> Çift Stop-Start (2NK+NA) <b>6</b> Çift Start - Çift Stop 2 (NK+NA) <b>7</b> Çift Start-Stop (2NA+NK) <b>8</b> Çift Start-Çift Stop 2 (NA+NK) <b>9</b> Stop-Start Bindirmeli	<b>M</b> Makara <b>P</b> Pim <b>S</b> Spiral <b>F</b> Fleksibl Çubuk <b>R</b> Rijit Çubuk <b>L</b> Mentşe <b>H</b> Çekmeli <b>B</b> Döner Uç <b>CPDE</b> 40mm Emniyet	<b>I</b> Açısal Hareket 1 Yön <b>E</b> Açısal Hareket 2 Yön <b>O</b> Açısal Hareket Çok Yön <b>U</b> Doğrusal Hareket	<b>P</b> Plastik <b>M</b> Metal <b>L</b> Lastik <b>F</b> Fiber	<b>111</b> <b>121</b> <b>122</b> <b>123</b> <b>124</b> <b>211</b> <b>311</b> <b>321</b> <b>323</b> <b>324</b> <b>331</b> <b>332</b> <b>411</b> <b>412</b> <b>511</b> <b>621</b> <b>622</b>	<b>R</b> Reset <b>A</b> Ayarlı Kol <b>RA</b> Resetli ve Ayarlı Kol <b>T</b> Kol Ters Takılı <b>Y</b> Kol Yumuşak Yaylı <b>3</b> 3 Metre Kablo

**Örnek:** L1K13MIP211R → L1 Serisi Ani, Eş Zamanlı Hareketli, Stop-Start (NK+NA) Kontaktı, Makaralı, 211 Tipli Açısal Plastik Uç Elemanlı sınır şalter seçilmiştir.

## Standart Pako

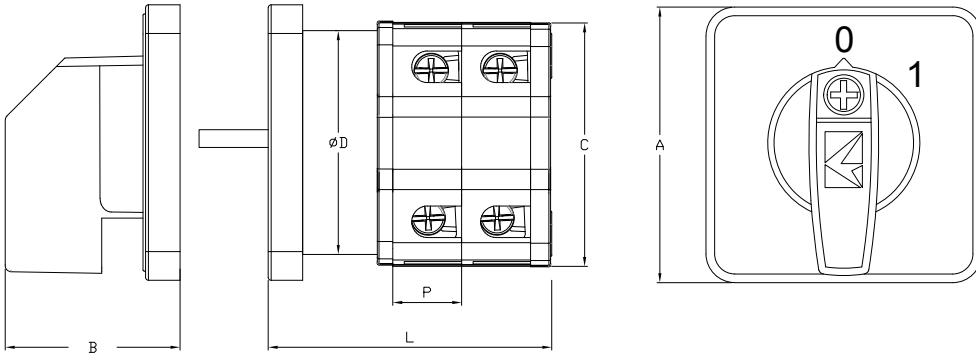

	A	B	C	D
PSA10	48	30,5	42,5	27
PSA16	48	30,5	42,5	27
PSA20	48	30,5	42,5	27
PSA25	48	30,5	42,5	27
PSA32	64	38	55	55
PSA40	64	38	55	55
PSA50	64	38	55	55
PSA63	64	38	55	55
PSA80	85	43	75	75
PSA120	95	43	85	85

## Çabuk Montaj Standart Pako

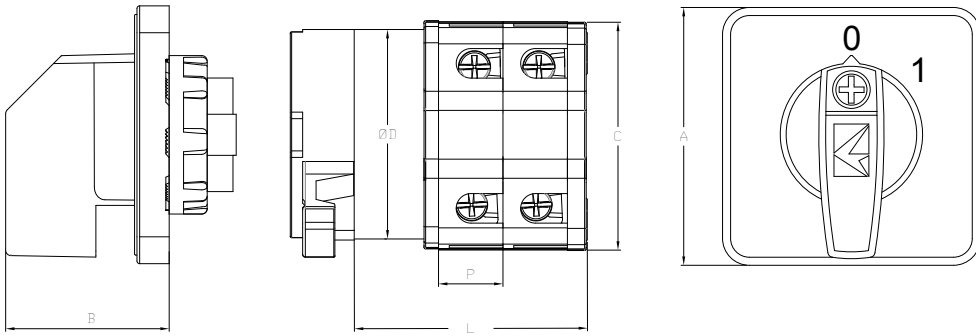

	A	B	C	D
PSA10	48	31	42,5	27
PSA16	48	31	42,5	27
PSA20	48	31	42,5	27
PSA25	48	31	42,5	27
PSA32	64	40	55	55
PSA40	64	40	55	55
PSA50	64	40	55	55
PSA63	64	40	55	55
PSA80	85	45	75	75
PSA120	95	45	85	85

## Bağlantı ve Genel Ölçüler

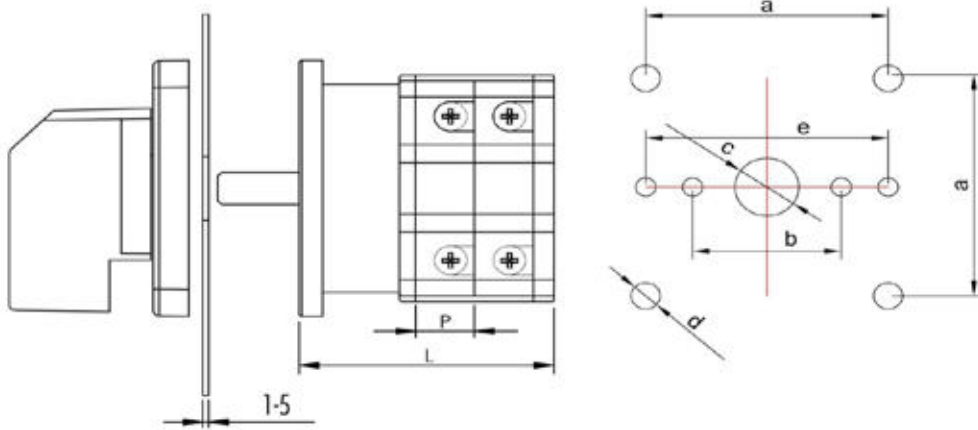

	P	L							
		1	2	3	4	5	6	7	8
PSA10	10	33,2	43,2	53,2	63,2	73,2	83,2	93,2	103,2
PSA16	10	33,2	43,2	53,2	63,2	73,2	83,2	93,2	103,2
PSA20	10	33,2	43,2	53,2	63,2	73,2	83,2	93,2	103,2
PSA25	12	35,2	47,2	59,2	71,2	83,2	95,2	107,2	119,2
PSA32	13	39,2	52,2	65,2	78,2	91,2	104,2	117,2	130,2
PSA40	15	41,2	56,2	71,2	86,2	101,2	116,2	131,2	146,2
PSA50	17,5	43,7	61,2	78,7	96,2	113,7	131,2	148,7	166,2
PSA63	21	47,2	68,2	89,2	110,2	131,2	152,2	173,2	194,2
PSA80	26	63	89	115	141	167	193	219	245
PSA120	30	63	93	123	153	183	213	243	273

	A	B	E	C	D
PSA10	36	30		9,5	4,3
PSA16	36	30		9,5	4,3
PSA20	36	30		9,5	4,3
PSA25	36	30		9,5	4,3
PSA32	48	30	50	10	4,3
PSA40	48	30	50	10	4,3
PSA50	48	30	50	10	4,3
PSA63	48	30	50	10	4,3
PSA80	68	38	50	13	5,2
PSA120	68	38	50	13	5,2

## Pako Şalterlerin Seçim Tablosu

Grup	Terminal Tipi	Nominal Akım	Tip	Kutup / Kademe	Açı	Etiket	Opsiyon
<b>PS</b>	<b>A</b>	<b>010</b>	<b>AK</b>	<b>1</b>	<b>3</b>	<b>1</b>	<b>S</b>
<b>PS</b> Pako Şalterler	<b>A</b> Vidalı <b>B</b> Terminalli <b>C</b> Yay Baskılı	<b>010</b> 10 Amper <b>016</b> 16 Amper <b>020</b> 20 Amper <b>025</b> 25 Amper <b>032</b> 32 Amper <b>040</b> 40 Amper <b>050</b> 50 Amper <b>063</b> 63 Amper <b>080</b> 80 Amper <b>120</b> 120 Amper <b>160</b> 160 Amper <b>200</b> 200 Amper	<b>AK</b> Aç - Kapa <b>KD</b> Kutup Değiştirici <b>KS</b> Kademeli Şalter <b>KT</b> Kademeli Toplamalı <b>MS</b> Motor Şalteri <b>CD</b> Çift Devir <b>OK</b> Ölçü Komutatorü <b>Z*</b> Özel Pako	<b>AK KT MS CD ve KD Şalterlerde</b> <b>1</b> 1 Kutup <b>2</b> 2 Kutup <b>3</b> 3 Kutup <b>4</b> 4 Kutup  <b>KS ve KT Şalterlerde</b> <b>2</b> 2 Kademe <b>3</b> 3 Kademe <b>4</b> 4 Kademe <b>5</b> 5 Kademe <b>6</b> 6 Kademe <b>7</b> 7 Kademe <b>8</b> 8 Kademe <b>9</b> 9 Kademe  <b>Z Şalterlerde</b> <b>Sıra No</b>	<b>1</b> 30° Açı <b>2</b> 45° Açı <b>3</b> 60° Açı <b>4</b> 90° Açı <b>5</b> 90° Açı (Yaylı Geri Dönüşlü)	<b>S</b> 48X48 Normal <b>E</b> 48x48 Emniyet Sarı Kırmızı <b>B</b> 64x64 Normal <b>F</b> 64x64 Emniyet <b>AQ</b> Anahtarlı Hızlı Montaj <b>K</b> Tutamaktan Kilit Takılabilen <b>G</b> 48x48 Emniyet Gri Siyah <b>Q</b> Hızlı Montaj 48X48 Normal <b>P</b> Hızlı Montaj 48x48 Emniyet Sarı Kırmızı	<b>1</b> 0 1 <b>2</b> 0 1 2 <b>3</b> 1 2 <b>4</b> 1 0 2  <b>Kademeli Şalterleri</b> <b>2</b> 0 1 2 <b>3</b> 0 1 2 3 <b>4</b> 0 1 2 3 4 <b>5</b> 0 1 2 3 4 5 <b>6</b> 0 1 2 3 4 5 6 <b>7</b> 0 1 2 3 4 5 6 7 <b>8</b> 0 1 2 3 4 5 6 7 8 <b>9</b> 0 1 2 3 4 5 6 7 8 9  <b>Motor Kumanda Şalterleri</b> <b>4</b> 1 0 2 <b>5</b> 0 Y U  <b>Ölçü Komutatorleri</b> <b>1</b> 0 R-N S-N T-N <b>2</b> 0 R-S S-T R-T <b>6</b> 0 1 2 3 <b>4</b> R-T S-T R-S 0 R-N S-N T-N  <b>Özel Pakolar</b> <b>Kuralsız</b>

**Örnek:** PSA032AK131B → PSA Serisi, 32A, 1 kutuplu, 60° dönüşlü, 0-1 açma-kapama Pako şalteri seçilmiştir.

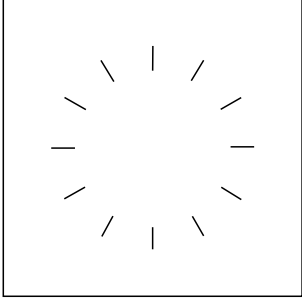
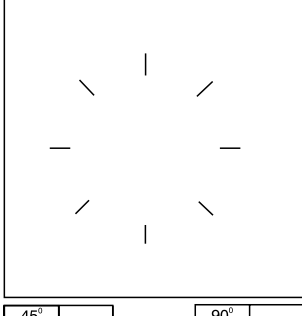

		<b>ÖZEL SİPARİŞ FORMU</b>																																																																																																						
İşletme Gerilimi	V	Şalter Tipi	PS	Montaj Formu	Diyagram No.																																																																																																			
İşletme Akımı	A	Kullanma Kategorisi			Özel Versiyon																																																																																																			
Bağlantı Diyagramı			Bağlantı Diyagramı																																																																																																					
			<table border="1" style="width:100%; border-collapse: collapse; text-align: center;"> <tr> <td>1</td><td>4</td><td>5</td><td>8</td><td>9</td><td>12</td><td>13</td><td>16</td><td>17</td><td>20</td><td>21</td><td>24</td><td>25</td><td>28</td><td>29</td><td>32</td><td>33</td><td>36</td><td>37</td><td>40</td><td>41</td><td>44</td><td>45</td><td>48</td> </tr> <tr> <td>○</td><td>○</td><td>○</td><td>○</td><td>○</td><td>○</td><td>○</td><td>○</td><td>○</td><td>○</td><td>○</td><td>○</td><td>○</td><td>○</td><td>○</td><td>○</td><td>○</td><td>○</td><td>○</td><td>○</td><td>○</td><td>○</td><td>○</td><td>○</td><td>○</td> </tr> <tr> <td>○</td><td>○</td><td>○</td><td>○</td><td>○</td><td>○</td><td>○</td><td>○</td><td>○</td><td>○</td><td>○</td><td>○</td><td>○</td><td>○</td><td>○</td><td>○</td><td>○</td><td>○</td><td>○</td><td>○</td><td>○</td><td>○</td><td>○</td><td>○</td><td>○</td> </tr> <tr> <td>2</td><td>3</td><td>6</td><td>7</td><td>10</td><td>11</td><td>14</td><td>15</td><td>18</td><td>19</td><td>22</td><td>23</td><td>26</td><td>27</td><td>30</td><td>31</td><td>34</td><td>35</td><td>38</td><td>39</td><td>42</td><td>43</td><td>46</td><td>47</td> </tr> </table>					1	4	5	8	9	12	13	16	17	20	21	24	25	28	29	32	33	36	37	40	41	44	45	48	○	○	○	○	○	○	○	○	○	○	○	○	○	○	○	○	○	○	○	○	○	○	○	○	○	○	○	○	○	○	○	○	○	○	○	○	○	○	○	○	○	○	○	○	○	○	○	○	○	○	2	3	6	7	10	11	14	15	18	19	22	23	26	27	30	31	34	35	38	39	42	43	46
1	4	5	8	9	12	13	16	17	20	21	24	25	28	29	32	33	36	37	40	41	44	45	48																																																																																	
○	○	○	○	○	○	○	○	○	○	○	○	○	○	○	○	○	○	○	○	○	○	○	○	○																																																																																
○	○	○	○	○	○	○	○	○	○	○	○	○	○	○	○	○	○	○	○	○	○	○	○	○																																																																																
2	3	6	7	10	11	14	15	18	19	22	23	26	27	30	31	34	35	38	39	42	43	46	47																																																																																	
Devre Pozisyonu Düzenleme Tablosu																																																																																																								
Not:																																																																																																								
			Firma Adı _____ Adres _____ _____ Telefon _____ Faks _____ Bilgi _____																																																																																																					

## Endüstriyel Fişler ve Prizlerin Seçim Tablosu

Seri	Gövde Malzemesi	Kontakt Sayısı	Tipi	Giriş	Kilitleme	Ek Özellik
<b>EB</b>	<b>M</b>	<b>10</b>	<b>FM</b>	<b>4</b>	<b>4</b>	<b>H</b>
<b>EB</b> EB Serisi Endüstriyel Tip Fişler ve Prizler	<b>M</b> Metal <b>P</b> Plastik <b>O</b> Çekirdek	<b>4</b> 4 Kontaktlı (10 Amper) <b>5</b> 5 Kontaktlı (10 Amper) <b>6</b> 6 Kontaktlı (16 Amper) <b>10</b> 10 Kontaktlı (16 Amper) <b>16</b> 16 Kontaktlı (16 Amper) <b>24</b> 24 Kontaktlı (16 Amper) <b>32</b> 32 Kontaktlı (16 Amper) <b>48</b> 48 Kontaktlı (16 Amper) <b>606</b> 6 Kontaktlı (35 Amper) <b>612</b> 12 Kontaktlı (35 Amper) <b>806</b> 4x80 Amper, 2x16 Amper <b>812</b> 8x80 Amper, 4x16 Amper	<b>FU</b> Fiş Uzatma <b>FM</b> Fiş Makina <b>FE</b> Fiş Makine Eğik <b>FD</b> Fiş Duvar <b>PU</b> Priz Uzatma <b>PM</b> Priz Makina <b>PD</b> Priz Duvar <b>PE</b> Priz Eğik <b>CF</b> Çekirdek Fiş <b>CP</b> Çekirdek Priz <b>GU</b> Gövde Boş Uzatma <b>GM</b> Gövde Boş Makina <b>GD</b> Gövde Boş Duvar <b>GE</b> Gövde Boş Eğik <b>XU</b> Fiş Yay Baskılı Uzatma <b>XM</b> Fiş Yay Baskılı Makine <b>XD</b> Fiş Yay Baskılı Duvar <b>ZU</b> Priz Yay Baskılı Uzatma <b>ZM</b> Priz Yay Baskılı Makine <b>ZD</b> Priz Yay Baskılı Duvar <b>ZE</b> Priz Yay Baskılı Eğik <b>CF</b> Çekirdek Fiş <b>CP</b> Çekirdek Priz <b>CX</b> Çekirdek Fiş Yay Baskılı <b>CZ</b> Çekirdek Priz Yay Baskılı	<b>Kilitleme</b> <b>0</b> Yok <b>1</b> Bir Mandallı <b>2</b> İki Mandallı Makaralı <b>4</b> Dört Mandallı, Makaralı <b>6</b> Metal Açmalı (Tek Kol) <b>7</b> Metal Mandallı <b>8</b> Metal Açmalı (Çift Kol)	<b>Giriş</b> <b>0</b> Yok <b>1</b> Yandan Girişli <b>2</b> İki Yandan Girişli <b>3</b> Üstten Girişli <b>4</b> Alttan Girişli <b>5</b> Alttan ve Yandan Girişli	<b>Ek Özellik</b> <b>H</b> Siyah <b>PG21</b> Giriş PG21 <b>PG29</b> Giriş PG29

**Örnek:** EBM10FM44 → EB Serisi, Metal, 10 Kontaktlı, alttan girişli, 4 mandal makaralı, kilitlemeli, makina fiş seçilmiştir.

## IF Serisi Çok Fonksiyonlu Işıklı İkazlar Seçim Tablosu

Seri	Ölçü	Tip	Besleme Gerilimi	Buzzer	Bağlantı	Kablo Boyu
<b>IF</b>	<b>5</b>	<b>M</b>	<b>024</b>	<b>X</b>	<b>M03</b>	<b>-1</b>
<b>IF</b> Serisi Çok Fonksiyonlu Işıklı İkaz	<b>3</b> Ø55 mm Çap <b>5</b> Ø55 mm Çap <b>6</b> Ø65 mm Çap	<b>M</b> Çok Fonksiyonlu <b>P</b> PLC Uyumlu <b>R</b> Kırmızı <b>Y</b> Sarı <b>G</b> Yeşil <b>W</b> Beyaz <b>B</b> Mavi <b>T</b> Üç Renk <b>N</b> NPN PLC Uyumlu <b>C</b> Üç Renk	<b>012</b> 012V AC/DC <b>030</b> 12-30V DC <b>024</b> 024V AC/DC <b>110</b> 110V AC <b>220</b> 220V AC	<b>X</b> Buzzersiz <b>W</b> Sese Duyarlı Buzzerlı <b>Z</b> Buzzerlı <b>XR</b> Buzzersiz Döner <b>ZR</b> Buzzerlı Döner <b>M</b> Buzzersiz, Mantar <b>O</b> Buzzersiz, Elmas tip <b>XF</b> Buzzersiz, Flaşlı <b>ZF</b> Buzzerlı, Flaşlı	<b>M01</b> 100mm Plastik Ayak <b>M02</b> 20mm Alüminyum Ayak <b>M03</b> 100mm Alüminyum Ayak <b>M04</b> 500mm Alüminyum Ayak <b>D01</b> Duvar Bağlantısı Metal <b>D02</b> Ayarlanabilir Ayak <b>D40</b> Duvar Bağlantısı Boru İle Montaj Yandan Giriş <b>D41</b> Duvar Bağlantısı Boru İle Montaj Alttan Giriş (Rekorlu) <b>D50</b> Duvar Bağlantısı Ayak İle Montaj Yandan Giriş <b>D51</b> Duvar Bağlantısı Ayak İle Montaj Alttan Giriş (Rekorlu)	<b>-0.6</b> 0.6 Metre Kablo <b>-1</b> 1 Metre Kablo <b>-2</b> 2 Metre Kablo <b>-3</b> 3 Metre Kablo <b>-5</b> 5 Metre Kablo <b>X</b> Konnektörlü
				<b>W</b> Sadece IF6'lar için geçerli <b>Z-XR-ZR</b> Sadece IF5'lar için geçerli		

## IT Serisi Tepe Lambası Işıklı İkazlar Seçim Tablosu

Seri	Ölçü	Renk	Besleme Gerilimi	Tip
<b>IT</b>	<b>120</b>	<b>Y</b>	<b>024</b>	<b>L</b>
<b>IT</b> Serisi Çok Fonksiyonlu Tepe Lambası	<b>120</b> Ø120 mm Çap	<b>R</b> Kırmızı <b>Y</b> Sarı <b>G</b> Yeşil <b>B</b> Mavi	<b>024</b> 024V AC/DC <b>48</b> 48V AC <b>110</b> 110V AC <b>220</b> 220V AC	<b>L</b> LED'li <b>Z</b> LED'li Buzzerli

## İSTANBUL

### AYHANLAR ELEKTRİK ELEKTRONİK OTOMASYON TEDARİK İNŞAAT TİCARET LTD. ŞTİ.

Güzelyalı Mah. Selehaddin Eyyubi C. No:27 Pendik  
Tel:0216 494 01 17  
Faks: 0216 494 01 18  
web: www.ayhanlarelektrik.com

### ERŞEN ELEKTRİK LTD. ŞTİ.

Perpa Ticaret Merkezi A Blok Kat:2 No:9 / 0032 Okmeydanı  
Tel: 0212 222 13 11 - 0212 222 33 74  
Faks: 0212 210 04 70  
web: www.ersenelektrik.com.tr

### MİRA ELEKTRİK PAZ. SAN. LTD. ŞTİ.

Mehmet Akif Mahallesi Çetin Cd. No:34/B Ümraniye  
Tel: 0216 365 43 40 Faks: 0216 365 43 60  
web: www.miraelektrik.com.tr

### SANLITOP A.Ş.

İkitelli Organize Sanayi Bölgesi Atatürk Bulv. No:50 C İkitelli  
Tel: 0212 549 37 93 Faks: 0212 549 25 81

Okçumusa Cd. No: 29/B Karaköy  
Tel: 0212 293 95 35 Faks: 0212 293 30 07

Ferhat Paşa Mah Yedi Tepe Cd. No:72/A Ataşehir  
Tel: 0216 471 15 21/22 Faks: 0216 471 15 23

web: www.sanlitop.com

## ANKARA

### ALGAN TİCARET KOLL. ŞTİ.

Sanayi Cad. No: 29 / 8 Ulus  
Tel: 0312 311 88 63 - 0312 311 81 55  
Faks: 0312 310 53 15  
web: www.algankollektif.com.tr

### ANKASİM ELEKTRİK SAN. LTD. ŞTİ.

100. Yıl Bulvarı Kosova İş Merkezi No: 137 / C Ostim  
Tel: 0312 354 63 64  
Faks: 0312 354 35 90  
web: www.ankasim.com.tr

### AYDINLAR ELEKTRİK LTD. ŞTİ.

100. Yıl Bulvarı No:110 Ostim  
Tel: 0312 354 14 77 Faks: 0312 385 41 89  
web: www.aydinlar.com.tr

### BÜYÜK ARAS ELEKTRİK LTD. ŞTİ.

Sanayi Cad. No:31 / G Ulus  
Tel: 0312 324 00 51 - 0312 309 01 72  
Faks: 0312 311 61 61  
web: www.araselektrik.com.tr

### EMOSAN ANKARA ELEK. MAK. OTO. TIB. CHZ. TİC. LTD. ŞTİ.

İvedik Org. San. Böl. 1354 (Eski 21) Cd. No.:93 Yenimahalle  
Tel: 0312 354 66 07 Faks: 0312 354 48 99  
web: www.emosan.com.tr

### MUTLU ELEKTRİK PAZARLAMA

İvedik O.S.B. Melih Gökçek Bulv. Elektrokent 2 İş Merkezi  
No:83/31 Yenimahalle  
Tel: 0312 310 50 23-24 Faks: 0312 310 50 25  
web: www.mutluelektrikpazarlama.com

## AFYON

### ŞALT ELEKTRİK

Organize Sanayi Bölgesi 5 Cad. No.2 Merkez  
Tel: 0272 221 17 55 Faks: 0272 221 17 58  
web: www.saltelektrik.com.tr

## İZMİR

### EMA ELEKTRİK MALZEMELERİ TİC. A.Ş.

1203 / 5 Sokak Yener İş Merkezi No:2 / J Yenisehir  
Tel: 0232 458 55 55 Faks: 0232 433 31 96  
web: www.emaelektrik.com

### EREL ELEKTRİK

1206 Sokak No: 26/A Yenisehir  
Tel: 0232 459 99 13 Faks: 0232 469 93 93  
web: www.erelektrik.com.tr

## BURSA

### KRC ELEKTROMARKET

Nilüfer Tic. Merkezi 66. Sk. No:23-25 Nilüfer  
Tel: 0224 443 45 00 Faks: 0224 443 45 88  
web: www.krc.web.tr

## ADAPAZARI

### ELPİM ELEKTRİK TİC. ve SAN. A.Ş.

Erenler Mah. 1201 Sk. No: 12 Erenler  
Tel: 0264 276 00 83 Faks: 0264 275 19 00  
web: www.elpim.com.tr

## KARAMAN

### KARAMAN BİRLİK ENERJİ ELEKTRİK SAN.TİC.AŞ.

Hamidiye Mah. 1036 Sk. No:8 A Merkez  
Tel: 0338 212 22 22 - 217 77 77  
web: www.karamanenerji.com.tr

## KOCAELİ

### ÖMÜR OTOMASYON ELEKTRİK MAKİNA İNŞ. TAAH. SAN. TİC. LTD. ŞTİ.

Sanayi Mah. Hayrettin Uzun Cad. No:30 İzmit  
Tel: 0262 323 60 00 Faks: 0262 331 27 10  
web: www.omurelektrik.com

## ESKİŞEHİR

### KIRAÇ ELEKTRİK LTD. ŞTİ.

Organize Sanayi Böl. Şehitler Bulvarı No. 21  
Tel: 0222 236 15 00 Faks: 0222 236 15 01  
web: www.kiracelektrik.com.tr

## KONYA

### KONEN ELEKTRİK İNŞAAT MAKİNA TİC. A.Ş.

Fevzi Çakmak Mah. Büsan Özel Organize Sanayi Bölgesi  
Milyenyum Cad. No: 1/A Karatay  
Tel: 0332 251 82 34 Faks: 0332 251 82 37  
web: www.konen.com.tr

### KONYA ENERJİ ELEKTRİK MALZ. TİC. ve SAN. LTD. ŞTİ.

Fevzi Çakmak Mah. Büsan Özel Org. San. Böl. Kosgeb Cad. No:66 Karatay  
Tel: 0332 345 09 00 Faks: 0332 345 09 09  
web: www.konyaenerji.com.tr

### MURAT ÇELİK ELEKTRİK İNŞ. MAK. SAN. TİC. LTD. ŞTİ.

Fevzi Çakmak Mah. Asım Cad. Atiker 1.Sanayi Sit. No:36/F-G Karatay  
Tel: 0332 502 07 00 - 01 Faks: 0332 502 07 02  
web: www.mceelektrik.com.tr

## DENİZLİ

### İŞİK ELEKTRİK MÜHENDİSLİK SAN. TİC. LTD. ŞTİ.

Ahi Sinan Cad. Yeni Kaleiçi Çar. No: 4 / 44  
Tel: 0258 242 09 66  
Faks: 0258 265 40 19  
web: www.isik.info

## KAYSERİ

### TAMGÜÇ ELEKTRİK İNŞ. TİC. LTD. ŞTİ.

Sanayi Bölgesi 8. Cad. No: 12  
Tel: 0352 336 35 32 - 0352 336 20 22  
Faks: 0352 336 20 23  
web: www.tamguceelektrik.com

## GAZİANTEP

### AN-EL ELEKTRİK TEKNİK SAN. ve TİC. LTD. ŞTİ.

Mücahitler Mah. Sani Konukoğlu Blv. 25 Nolu Cad. No.4 Şehitkamil  
Tel: 0342 220 54 60 Faks: 0342 230 40 89  
web: www.anelektroteknik.com

## KAHRAMANMARAŞ

### ZABUN ELEKTROMARKET

Bahçelievler Mah. Hoca A.Yesevi Bul. No: 33  
Büyükşehir Bulkadiroğlu  
Tel: 0344 231 25 25 Faks: 0344 231 28 18  
web: www.zabunelektrik.com

## ADANA

### REGÜLE ELEKTROMARKET LTD. ŞTİ.

Yeşil Obası Mh. Uzun Kavak San. Sit. 46103 Sk. No:28/A  
Tel: 0322 359 53 75 (pbx) Faks: 0322 359 53 74  
web: www.regule.com.tr

## MALATYA

### DOĞAN ATEŞ ELEKTRİK LTD. ŞTİ.

İsmetiye Mah. İrfan Sofrası Sk. No:18/A Battalgazi  
Tel: 0422 323 51 13 Faks: 0422 321 96 74  
web: www.doganateselektrik.com

## SAMSUN

### GALİP MÜHENDİSLİK ELEK. SAN. ve TİC. LTD. ŞTİ.

Necipbey Cad. No: 31  
Tel: 0362 435 27 13 Faks: 0362 431 50 05  
web: www.galip.com.tr

## TRABZON

### KARADENİZ ELEKTROMARKET LTD. ŞTİ.

Değirmendere Mah. Devlet Yolu Cad. No: 73  
Tel: 0462 325 77 05 - 0462 325 10 15  
Faks: 0462 325 91 81  
web: www.karadenizelektromarket.com.tr

## MERSİN

### ER ELEKTRİK SAN.TİC.LTD.ŞTİ.

Mustafa Kemal Mah. H. Okan Merzeci Bulvarı  
No:396 A.K. PK:33090  
Tel: 0324 226 36 37 Faks: 0324 226 36 36  
web: www.erelektrik.com.tr

## ÇORUM

### AR ELEKTRİK ELEKTRONİK ENERJİ AKARYAKIT GAZ NAK. TURİZM İNŞ. İMALAT TAAH. SAN. TİC. A.Ş.

Gülabbey Mh. Yenidoğan 4. Sk. No:4/B  
Tel: 0364 213 10 45 (pbx) Faks: 0364 225 56 57  
web: www.arelektirik.com

















EMAS ELEKTROTEKNİK MAKİNA SANAYİ ve TİCARET A.Ş.  
İkitelli Organize Sanayi Bölgesi Mah. Atatürk Bulvarı No:50/A 34490  
Başakşehir - İSTANBUL / TÜRKİYE  
Tel: +90 212 549 2252 Faks: +90 212 549 2580 info@emasas.com.tr



444 4 969

emasas.com.tr | emaselectric.com

EMASAS LIMITED  
G10 Schott House, Drummond Rd, Stafford ST16 3EL  
UNITED KINGDOM (+44) 01785 747 620



emas.uk.com

info@emas.uk.com

